

GRUNDIG
made for you

**PMP MEDYA OYNATICI
KULLANIM KILAVUZU**

MPiXX 1200

tr

en

GÜVENLİK BİLGİLERİ



Ambalaj İçin Uyarı!

Ulusal Çevre Mevzuatımız gereği Ambalajlar, geri dönüştürülebilir malzemelerden üretilmiştir. Ambalajların normal ev çöpüne atılmaması, yerel otoritenin belirttiği ambalaj toplama noktalarına atılması sağlanmalıdır.



Pil İçin Uyarı!

Ulusal Çevre Mevzuatımız gereği Üründe bulunan Pil uygun şekilde geri dönüştürülmeli veya yerel otoritenin belirttiği atık pil kutusuna atılmalıdır. Pili kullanma kılavuzunda belirtildiği şekilde şarj ediniz veya değiştiriniz. Pili geri dönüştürmek için lütfen yerel yetkili servise başvurun.

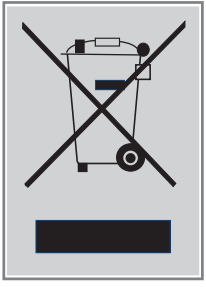

WEEE Elektronik Atıkların Bertarafı:

Bu ürün, geri dönüşümlü ve tekrar kullanılabilir yüksek kaliteli malzeme ve parçalardan üretilmiştir. Bu sebepten, artık kullanılmayacak duruma geldiğinde, normal ev çöpüne atılmamalı, elektrikli ve elektronik cihazların geri dönüşümü için kullanılan bir toplama noktasına verilmelidir. Bu durum, ürün üzerinde, kullanma kılavuzunda veya ambalajda bulunan yanda görünen sembol ile belirtilir. Bu toplama yerlerini, lütfen bulunduğunuz yöredeki yerel yönetime sorunuz. Eski cihazları geri kazanıma vererek, çevre korumasına önemli bir katkıda bulunursunuz.

Yasaklı Madde Kullanımının Kısıtlanmasına Uyum :

EEE Yönetmeliğine Uygundur. Aldığınız ürün, T.C.Çevre ve Orman Bakanlığı tarafından 30.05.2008 tarih ve 26891 sayılı Resmî Gazete'de yayımlanan Elektrikli ve Elektronik Eşyalarda Bazı Zararlı Maddelerin Kullanımının Sınırlandırılmasına Dair Yönetmelikte belirtilen zararlı ve yasaklı maddeleri içermez.

PCB Uygunluğu:

"PCB (Poliklorlubifenil) içermez."

Enerji tasarrufu için yapılması gerekenler

1. Ekran fon ışığının kapanma süresini sizin belirlediğiniz en kısa süreye ayarlamanız pil performansını artırır.
2. Cihazı uzun süre kullanmayacaksanız Açma/Kapama düğmesinden kapatın veya otomatik kapanma fonksiyonunu etkinleştirin.
3. Daha az enerji harcanması için Ses efektini (Ekolayzer) ve ses derinliğini eğer açıksa kapalı tutun. Ayrıca ses seviyesinin maksimumda olması harcanan enerjiyi artıracaktır.



İÇİNDEKİLER

- 4** **MPIXX 1200**
Birlikte verilen aksesuarlar
Özellikler
Güvenlik
Çevre uyarısı
- 5** **GENEL BAKIŞ**
Kullanma elemanları
Müzik okuma modundaki göstergeler
Ana menüdeki menü sayfaları
- 9** **BAĞLANTI/HAZIRLIK**
Elektrik beslemesi
Bilgisayara bağlanması
Bilgisayardan ayrılması
Kulaklığın takılması
Bellek kartının takılması
- 12** **GENEL İŞLEMLER**
Açma ve kapatma
Menü dilinin seçilmesi
Ses seviyesinin değiştirilmesi
Çalıştırma modlarının seçilmesi
Navigasyon menüsü
Tuş kilidinin etkinleştirilmesi ve devre dışı bırakılması
Oynatıcının resetlenmesi
- 14** **MÜZİK OKUNMASI**
Müzik okunması - Temel işlevler
Müzik menüsündeki işlevler
- 17** **RADYO MODU**
Radyo modu - Temel işlevler
Radyo istasyonlarının ayarlanması
- 19** **SES OKUNMASI**
Ses kayıtlarının okunması
Ses kayıtları menüsündeki işlevler
- 20** **RESİM İZLEME**
Resim izleme
Resim menüsündeki işlevler
- 21** **VİDEO OKUNMASI**
Video okunması - Temel işlevler
- 22** **METİN OKUNMASI**
Metin okunması
- 23** **KAYIT**
Kayıt-Ayarlar
Ses kaydı
FM radyodan kayıt
- 25** **DOSYALARIN SİLİNMESİ**
Dahili belleğin seçilmesi

26

ÖNCELİKLİ AYARLAR

- »Ayarlar« menüsünün seçilmesi
- Oynatıcının kapanma süresinin ayarlanması (sleep timer)
- Gösterge fon ışığının kapanma süresinin ayarlanması
- Sistem araçları ve ayarları
- Dahili ve harici bellek arasında değiştirme

30

BİLGİSAYARDA ÇALIŞTIRMA

- Sistem gereksinimleri
- Bilgisayara bağlanması
- MP3/WMA veri aktarımı
- Müzik ve metin dosyalarının senkronizasyonu
- Video dosyalarının MTV biçimine dönüştürülmesi
- Metin verisi aktarımı
- Bilgisayardan ayrılması

34

BİLGİLER

- Teknik özellikler

Birlikte verilen aksesuarlar

- 1 Kullanım kılavuzu ile birlikte kurulum CD'si
- 2 Stereo kulaklık
- 3 USB kablosu
- 4 Kısa kullanım kılavuzu

Dikkat:

Aksesuar parçalarının teslimat kapsamı değişebilir.

Özellikler

MP3/WMA/AD PCM player, resim, video, ses ve metin dosyaları okuyan ve veren, kayıt yapan, FM radyo özelliği bulunan ve çıkarılabilen USB disk olarak kullanılan tek bir cihazdır.

Güvenlik

Bu cihaz müzik, resim, video, metin ve ses dosyalarını okumak için tasarlanmıştır ve çıkartılabilir disk olarak kullanılabilir. Bunun dışındaki amaçlar için kesinlikle kullanılmamalıdır.

Cihazı yere düşürmeyiniz. Cihazın TFT ekranına baskı uygulamayınız.

Bu cihazı manyetik nesnelere yaklaştırmayınız.

Cihazın neme (su damlaması ve sıçraması), güneş ışınlarına ve ısıya karşı korunmasını sağlayınız.

Aküyü güneş ışınları, kalorifer, ateş vb. tarafından yayılan sıcaklıklara maruz bırakmayınız.

Cihazın içini açmayınız. Yanlış müdahale sonucu oluşan hasarlarda, verilmiş olan üretici garantisi geçersizdir.

Dikkat:

Araç kullanırken, bisiklet sürerken veya yaya olarak trafikteyken oynatıcıyı kullanmayınız. Bu, trafik güvenliğini etkiler!

Çevre uyarısı

Bu ürün, geri dönüşümlü ve tekrar kullanılabilir yüksek kaliteli malzeme ve parçalardan üretilmiştir.

Bu sebepten, artık kullanılmayacak duruma geldiğinde, normal ev çöpüne atılmamalı, elektrikli ve elektronik cihazların geri dönüşümü için kullanılan bir toplama noktasına verilmelidir. Bu durum, ürün üzerinde, kullanma kılavuzunda veya ambalajda bulunan yanda görünen sembol ile belirtilir.

Bu toplama yerlerini, lütfen bulunduğunuz yöredeki yerel yönetime sorunuz.

Eski cihazları geri kazanıma vererek, çevre korumasına önemli bir katkıda bulunursunuz.

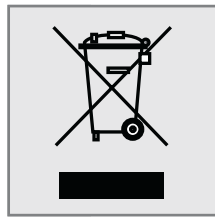

Kullanma elemanları

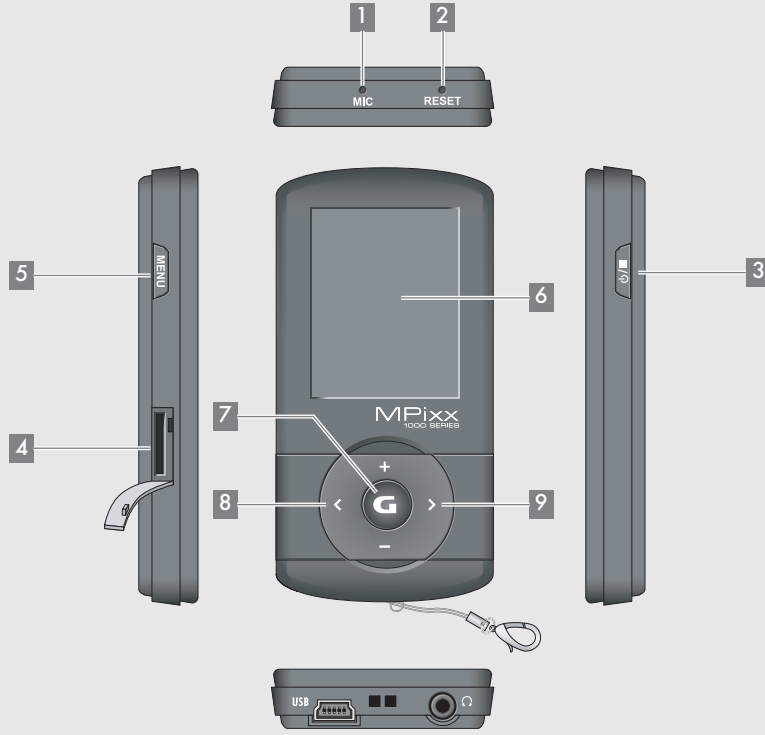

- | | | |
|---|-------------------|--|
| 1 | MIC | Ses kayıtları için tmleik mikrofon. |
| 2 | RESET | Oynatıcıyı resetler. |
| 3 | | Oynatıcıyı aar ve kapatır.
Ses ve FM radyo programı kayıtlarını balatır.
Okumayı ve kayıt ilemini sona erdirir. |
| 4 | Micro SDHC | Bir micro SD bellek kartının yerletirilmesi iin yuva. |
| 5 | FUNC | İlgili alt menleri seer; alt menleri kapatmak iin. |
| 6 | | 1,8" LC ekran (128 x 160 piksel). |
| 7 | G | Okuma modunda: okumayı balatır, okumayı geici olarak durdurur.
Ana meny aar. Ana mende: alıma modlarının seimini onaylar. |
| 8 | < | Okuma modunda: bir nceki balıđı seer;
basılı olarak tutulduđunda: geriye dođru aramayı balatır.
Ana mende: bir nceki men noktasını seer.
Menlerde: sola gezinti. |
| 9 | > | Okuma modunda: bir sonraki balıđı seer; basılı olarak tutulduđunda:
ileriye dođru aramayı balatır.
Menlerde: sađa gezinti. |

GENEL BAKIŞ



- 10 +** Okuma modunda: ses seviyesini yükseltir.
Menüde: imleci yukarıya hareket ettirir.
- 11 -** Okuma modunda: ses seviyesini düşürür.
Menüde: imleci aşağıya hareket ettirir.
- 12 USB** Oynatıcının USB kablosu üzerinden bilgisayara veya USB şarj cihazına bağlanması için USB soketi.
- 13** Stereo kulaklık için bağlantı soketi.

Müzik okuma modundaki göstergeler

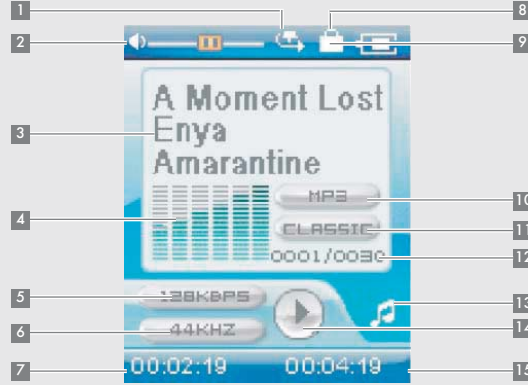

- 1 Okuma modu (Normal, Başlık tekrarla, Tümünü tekrarla, Tüm. rasgelel, Dizin normal, Dizini tekrarla veya Dizin rasgele).
- 2 Ses seviyesi göstergesi.
- 3 Başlık adı, ID3 Tag bilgileri, şarkı sözleri.
- 4 Ses seviyesi göstergesi.
- 5 Bit oranı.
- 6 Örnekleme frekansı.
- 7 Başlığın okunduğu süre.
- 8 Tuş kilidini açar.
- 9 Akü seviye göstergesi (» «: akü zayıflıyor).
- 10 Dosya formatı.
- 11 Güncel olarak ayarlanmış ses efekti, örn. klasik.
- 12 Güncel başlık numarası, toplam başlık sayısı.
- 13 Güncel çalıştırma modu, yani müzik.
- 14 Çalışma durumu (Okuma ►, Ara II, Stand-by ■ veya Kayıt •).
- 15 Başlığın toplam oynatma süresi.

GENEL BAKIŞ

Ana menüdeki menü sayfaları

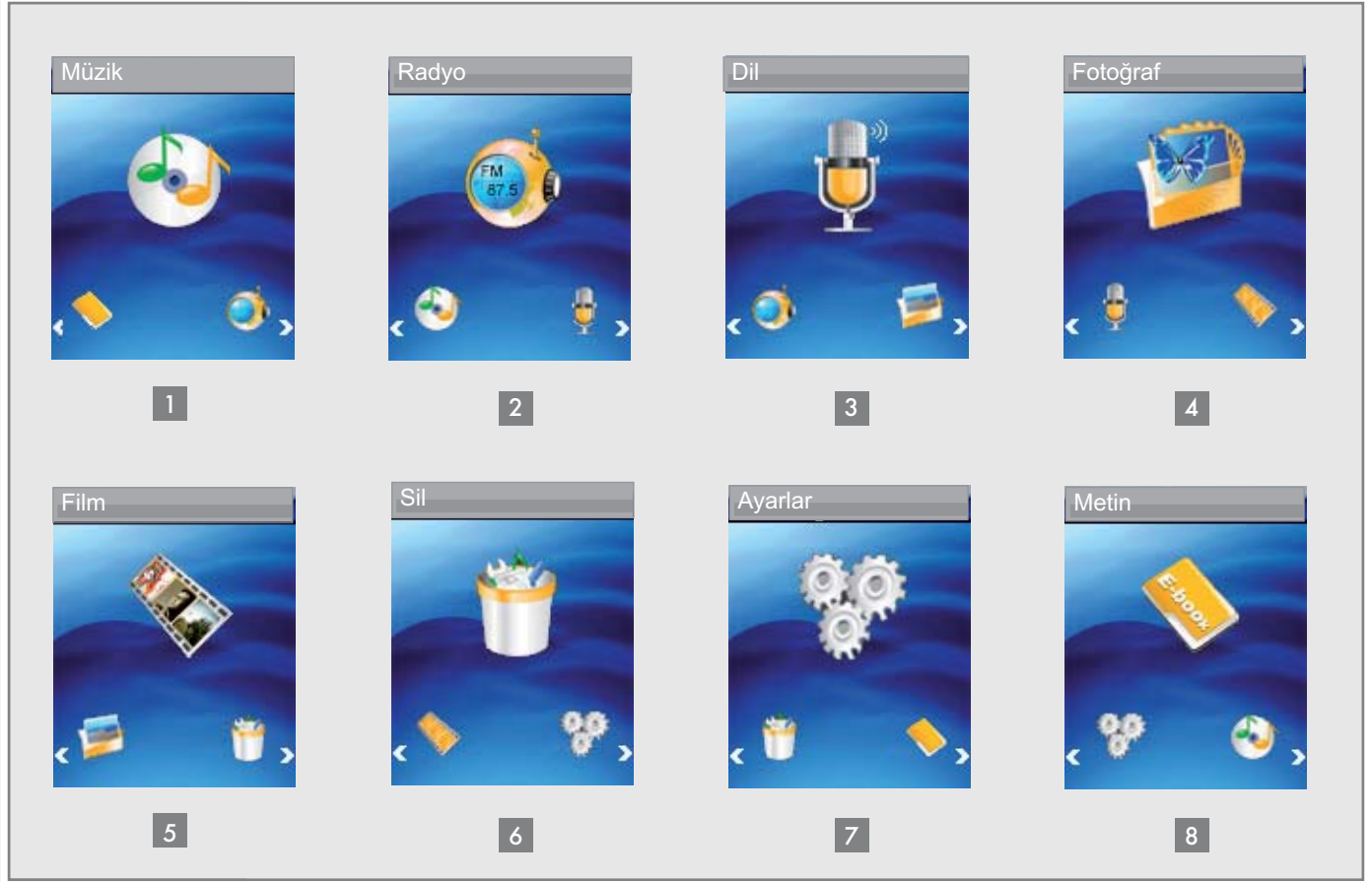

- 1 Müzik - Müzik okunması.
- 2 Radyo - FM yayınları için.
- 3 Dil - Kayıt dosyalarının okunması.
- 4 Fotoğraf - Resim izleme.
- 5 Film - Video okunması.
- 6 Sil - Dahili bellekte gezinti, dosyaların silinmesi.
- 7 Ayarlar - Ayarlar.
- 8 Metin - Metin dosyalarının okunması.

Elektrik beslemesi

Oynatıcı, içinde bulunan 1 x 3,7 V, 310 mA lityum polimer akü ile çalışır.

Akünün şarj edilmesi

Oynatıcı aküsü bilgisayarda şarj edilir.

Aküyü şarj etmek için, oynatıcı bir USB kablosu ile USB uyumlu bir Hi-Fi setine de bağlanabilir.

Uyarı:

Piyasadan satın alınabilen bir USB şarj adaptörü üzerinden şarj ederken, oynatıcı kullanıma hazırdır.

- 1 Oynatıcının USB soketini, birlikte verilen USB kablosu ile bilgisayarın, bir şarj aletinin veya Hi-Fi setinin ilgili soketine bağlayın.
- 2 Bilgisayarı veya Hi-Fi setini açın ya da şarj aletini elektrik şebekesine bağlayın.
- Şarj işlemi oynatıcı ekranında görünür. Akünün şarj süresi yaklaşık 4 saattir.
Akü tamamen şarj edildiğinde, ekranda »« görünür.

Uyarılar:

Akünün durumu cihazın ekranında görünür. Ekranda »« görüldüğünde, akü zayıflıyor demektir.

Cihazın oynatma süresi, akü ile birlikte audio modunda yaklaşık 7 saat, video modunda ise, yaklaşık 4 saattir.

Dikkat:

Akü değiştirmede hata yapılırsa, patlama tehlikesi mevcuttur. Daima aynı tip veya aynı kalitede aküler kullanınız.

Dikkat:

Cihazı uzun bir süre kullanmayacaksanız, birlikte verilen pil koruma fişini mutlaka kulaklık girişine takınız. Bu, akünün tamamen boşalmasını önler.

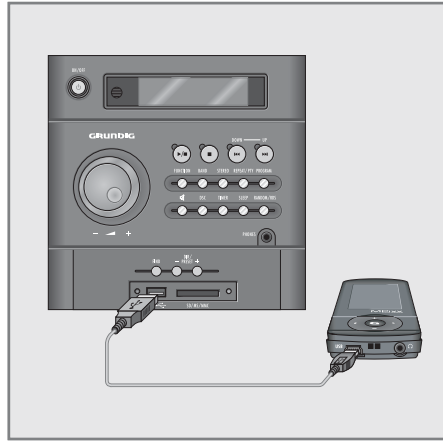

Bilgisayara bağlanması

- 1 Bilgisayarı açın.
- 2 Oynatıcıyı kapatın.
- 3 Oynatıcının USB soketini, birlikte verilen USB kablosu ile bilgisayarın ilgili soketine bağlayın.
- Bağlantı kurulduğunda ekranda ilgili bir gösterge görünür.

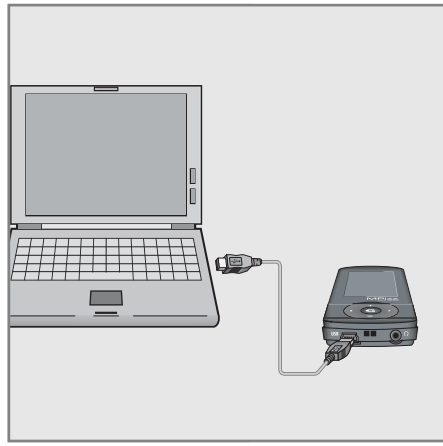

Bilgisayardan ayrılması

Veri aktarımı yapılmıyorsa, oynatıcıyı bilgisayardan ayrılabilirsiniz.

Önce oynatıcı, Windows masaüstünden silinmelidir; bunun için, Windows işletim sistemindeki "Donanım ayırma" yönergelerini takip etmeniz gerekir.

Dikkat:

Veri aktarımı devam ederken oynatıcı bilgisayardan ayrılmamalıdır. Veriler tahrip olabilir.

- 1 Donanım ayırma simgesine çift tıklayınız.
- "Donanım ayırma" penceresi görünür.
- 2 Devam etmek için ekrandaki yönergeleri takip edin.

Dikkat:

Windows ME/2000/XP/Vista altında verilen talimatlara uyulmadığı durumlarda, oynatıcı ve bilgisayar elektrik devrelerinde ciddi hasarlar oluşabilir.

Kulaklığın takılması

- 1 Kulaklık kablosunun fişini oynatıcı üzerindeki »🎧« soketine takın.

Uyarı:

Kulaklık kablosu FM anteni olarak kullanıldığından, radyo dinlemek için kulaklık daima takılı olmalıdır.

Dikkat:

Kulaklığı sürekli yüksek sesle kullanmak işitme hasarlarına yol açabilir.



Bellek kartının takılması

Oynatıcıda, bir microSD™ bellek kartını takmak için bir kart yuvası mevcuttur. Böylece 8 GB'ye kadar bellek kapasitesi elde edersiniz.

- 1 Bellek kartını, etiketi yukarıda olacak şekilde kart yuvasına yerleştirin, kart tam olarak yerine oturmalıdır.

Uyarılar:

Bellek kartı, bilgisayarda oynatıcının yanında, çıkartılabilir veri sürücüsü olarak görünür.

Bellek kartının içeriğini okumak istediğinizde önce »Ayarlar« menüsünde »Bellek« altında, dahili bellekten harici belleğe geçmelisiniz.

Bellek kartının çıkartılması

- 1 Bellek kartını yuvasından çıkartmak için, kartı hafifçe içeriye doğru bastırınız. Kart kendiliğinden dışarıya çıkar. Daha sonra da kartı dışarıya çekiniz.

Uyarılar:

○ anda bilgisayar ile bir veri alışverişi söz konusu ise bellek kartını çıkarmayın.

○ anda içerik okunuyor ise bellek kartını çıkarmayın. Kartı çıkarmadan önce oynatıcıyı daima kapatın.

Açma ve kapatma

- 1 Oynatıcıyı çalıştırmak için, kısaca »**⏻**/**■**« tuşuna basın.
 - Kısa bir süre sonra LC ekranında logo görünür.
 - Oynatıcı daha sonra »Müzik« çalıştırma modu ile ana menüye geçer.
- 2 Oynatıcıyı kapatmak için »**⏻**/**■**« tuşuna basın ve ekrandaki logo silinene kadar basılı tutun.

Menü dilinin seçilmesi

- 1 »**G**« tuşuna uzun bir süre basarak ana menüyü seçin.
- 2 »Settings« menüsünü »**<**« veya »**>**« ile seçin ve »**G**« ile etkinleştirin.
- 3 »Settings« menüsünde »**+**« veya »**-**« ile »Language« opsiyonunu seçin ve »**>**« ile etkinleştirin.
- 4 İstenen menü dilini (12 dil) »**+**« veya »**-**« ile seçin ve »**>**« ile onaylayın.

Ses seviyesinin değiştirilmesi

- 1 Müzik dinlerken ses seviyesini değiştirmek için »**+**« veya »**-**« tuşuna basın.

Çalıştırma modlarının seçilmesi

- 1 Açtıktan sonra, ana menüde istenen çalışma modunu »**<**« veya »**>**« ile seçin ve »**G**« ile etkinleştirin.
 - »Müzik«: müzik okunması.
 - »Radyo«: FM yayınları için.
 - »Dil«: kayıt dosyalarının okunması.
 - »Fotoğraf«: resim izleme.
 - »Film«: video okunması.
 - »Sil«: dahili bellekte gezinti, dosyaların silinmesi.
 - »Ayarlar«: ayarlar.
 - »Metin«: metin dosyalarının okunması;

veya

okuma modunda, »**G**« tuşuna uzun bir süre basarak ana menüyü seçin.

- 2 İstenen çalışma modunu »**<**« veya »**>**« ile seçin ve »**G**« ile etkinleştirin.

Settings

- Sleep Timer
- Language
- Display
- Record
- Sys Tools
- Hold Time
- Storage

Navigasyon menüsü

- 1 »G« tuşuna uzun bir süre basarak ana menüyü seçin.
- 2 İstenen çalışma modunu, örn. »Müzik«, »<« veya »>« ile seçin ve »G« ile etkinleştirin.
- 3 Alt menüyü seçin; bunun için kısa bir süre »FUNC« tuşuna basın.
- 4 İstenen opsiyonu »+« veya »-« ile seçin ve »>« ile açın.
- 5 İstenen ayarı »+« veya »-« ile seçin ve »>« ile onaylayın.
- 6 Bir menü seviyesine geri dönmek için kısa bir süre »<« tuşuna basın;
veya
kısa bir süre »FUNC« tuşuna basarak okuma moduna geri dönün.

Tuş kilidinin etkinleştirilmesi ve devre dışı bırakılması

- 1 »Ayarlar« menüsünde »+« veya »-« ile »Durma süresi« opsiyonunu seçin ve »>« ile açın.
- 2 Tuş kilidi için istenen başlama zamanını (»10 saniye«, »30 saniye«, »1 dakika«, »3 dakika«, »5 dakika« veya »Kapalı«) »+« veya »-« ile seçin ve »>« ile onaylayın.
 - Zamanın seçilmesinden sonra, daha önce bir tuşa basılmadıysa, tuş kilidi otomatik olarak etkinleştirilir.
 - Daha sonra bir tuşa basıldığında, göstergede kısa bir süre ilgili bir simge görünür.
- 3 Tuş kilidini iptal etmek için, »G« tuşuna basın ve yakl. 1 saniye basılı tutun.

Oynatıcının resetlenmesi

Cihaz çalışırken bir hata oluştuğunda veya oynatıcı artık tuşla verilen komutlara yanıt vermiyorsa, oynatıcı resetlenebilir.

- 1 Resetlemek için sivri uçlu bir nesne (örn. bir ataç) ile, »RESET« üzerine basın.

Uyarı:

Oynatıcı resetlenirken bilgisayara veya USB şarj cihazına bağlı olmamalıdır.

Ayarlar

- Sleep-Timer
- Dil
- Display
- Kayıt
- Araçlar
- Durma süresi
- Bellek

MÜZİK OKUNMASI

Müzik okunması – Temel işlevler

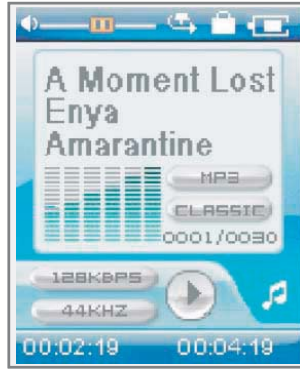
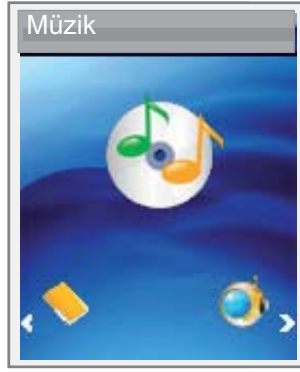

Müzik okumanın başlatılması

- 1 Güncel okuma modunda »G« tuşuna uzun bir süre basarak ana menüyü seçin.
- 2 »Müzik« çalışma modunu »<< veya »>>« ile seçin ve »G« ile etkinleştirin.
- 3 Okuma işlemini başlatmak için tekrar »G« tuşuna basın.
- Sırasıyla, mevcut olan tüm müzik dosyaları okunur.

Okuma işlevleri

- 1 Okumayı »G« ile başlatın.
- 2 »G« ile okumaya geçici olarak ara verilir.
- 3 Okumaya »G« ile devam edilir.
- 4 Okumayı »⏻/■« ile bitirin.

Başlık seçilmesi

- 1 Bir önceki veya bir sonraki parça adını seçmek için, kısaca »<< veya »>>« tuşuna basın.

Hızlı ileriye ve geriye alma

- 1 Bir başlıkta istenen bir bölümü aramak için okuma esnasında »<< veya »>>« tuşuna basın ve basılı tutun.
- İleriye veya geriye doğru arama başlatılır. İstediğiniz yere gelindiğinde »<< veya »>>« tuşunu bırakın.

Müzik menüsündeki işlevler

Müzik menüsünün seçilmesi

- 1 »Müzik« modunda Müzik menüsünü seçin, bunun için kısa bir süre »FUNC« tuşuna basın.

Müzik

- Tekrarla
- Ekolayzer
- 3D
- Okuma hızı
- Navigasyon

Müzik

- Tekrarla
- Ekolayzer
- 3D
- Okuma hızı
- Navigasyon

Müzik

- Tekrarla
- Ekolayzer
- 3D
- Okuma hızı
- Navigasyon

Okuma modlarının seçilmesi

- 1 Müzik menüsünde »+« veya »-« ile »Tekrarla« opsiyonunu seçin ve »>« ile açın.
- 2 İstenen okuma modunu »+« veya »-« ile seçin ve »>« ile onaylayın:
 - »Normal«: tüm başlıklar sırayla birer defa okunur.
 - »Başlık tekrarla«: o an okunmakta olan başlık durmadan tekrar edilir.
 - »Tümünü tekrarla«: tüm başlıklar sürekli tekrarlanır.
 - »Tümü. rasgele«: tüm başlıklar, rasgele sırada okunur.
 - »Dizin normal«: güncel dizinin tüm başlıkları sırayla bir defa okunur.
 - »Dizini tekrarla«: güncel dizinin tüm başlıkları devamlı tekrar çalınır.
 - »Dizin rasgele«: güncel dizindeki tüm başlıklar rasgele sırada okunur.

Ses efektlerinin seçilmesi

Önceden ayarlanmış olan çeşitli ses efektleri ile bir adet kullanıcı ekolayzeri seçebilirsiniz.

- 1 Müzik menüsünde »+« veya »-« ile »Ekolayzer« opsiyonunu seçin ve »>« ile açın.
- 2 İstenen ses efektini (normal, pop, rock, classic, jazz, bass veya Kullanıcı EQ) »+« veya »-« ile seçin ve »>« ile onaylayın.

Uyarı:

»Kullanıcı EQ« (kullanıcı ekolayzeri) altında kişisel ses efektinizi ayarlayabilirsiniz.

Kullanıcı ekolayzerinin ayarlanması

- 1 »Kullanıcı EQ« opsiyonunu »+« veya »-« ile seçin ve »>« ile açın.
- 2 İstenen frekans bandını »+« veya »-« ile seçin ve »G« ile onaylayın.
- 3 Ayarı »+« veya »-« ile yapın ve »G« ile onaylayın.
- 4 Diğer frekans bantlarını ayarlamak için 2 ve 3 adımlarını tekrarlayın.
- 5 Menüden »FUNC« ile çıkın.

Ses derinliğinin açılması ve kapatılması

- 1 »+« veya »-« ile »3D« opsiyonunu seçin ve »>« ile etkinleştirin.
- 2 »+« veya »-« »Açık« veya »Kapalı« = kapalıyı seçin ve »>« ile onaylayın.

Müzik

- Tekrarla
- Ekolayzer
- 3D
- Okuma hızı
- Navigasyon

Müzik

- Tekrarla
- Ekolayzer
- 3D
- Okuma hızı
- Navigasyon

Müzik

- MTPMEDIA
- Music
- Evergreen.mp3
- Say you say me.m
- Take me to your h

Okuma hızının ayarlanması

Müzik başlıkları için normal okuma hızını düşürebilir veya artırabilirsiniz.

- 1 »Okuma hızı« opsiyonunu »+« veya »-« ile seçin ve »>« ile açın.
- 2 İstenen okuma hızını (100 = normal, %105 veya %110 = yüksek hız, %95 veya %90 = düşük hız) »+« veya »-« ile seçin ve »>« ile onaylayın.

Müzik belleğinde gezinme

- 1 »Navigasyon« opsiyonunu »+« veya »-« ile seçin ve »>« ile açın.
- Tüm müzik dosyaları görünür.
- 2 İstenen müzik başlığını »+« veya »-« ile seçin ve »>« ile onaylayın.
- Seçilen başlık okunmaya başlar.

Uyarı:

»Navigasyon« opsiyonu altında sadece dizin ve müzik dosyaları görünür.

- 3 Menüden »FUNC« ile çıkın.

RADYO MODU

Radio modu – Temel işlevler

Kulaklık kablosu FM anteni olarak kullanıldığından, radyo dinlemek için kulaklık daima takılı olmalıdır.

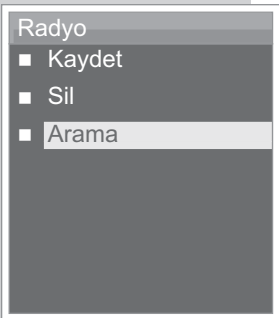

Program kaynağı olarak "Radyo" seçilmesi

- 1 Güncel okuma modunda »G« tuşuna uzun bir süre basarak ana menüyü seçin.
- 2 »Radyo« çalışma modunu »<< veya »>>« ile seçin ve »G« ile etkinleştirin.

Uyarı:

Oynatıcı, radyo modunda ilk defa kullanıldığında, ilk önce otomatik olarak program arar ve mevcut olan tüm FM programlarını program yerlerine kaydeder (maksimum 30). Arama sonuçlanana kadar bekleyiniz. 01 (CH 01) program konumunda kaydedilen program dinlenebilir.

Manuel mod ve ön ayar modu arasında değiştirme

Radyo modunda oynatıcı iki çalışma moduna sahiptir: manuel frekans ayarı ve preset modları, yani kayıtlı radyo programları modu. Bir program yerinde kayıtlı olan radyo programına "Preset" denir.

- 1 Manuel mod ile preset modu arasında değiştirmek için, kısaca »G« tuşuna basın.
 - Gösterge: frekans veya program yeri ile frekans örn. »CH 01«.

Radyo istasyonlarının ayarlanması ...

... manuel

Oynatıcı, manuel frekans ayarları modunda olmalıdır.

- 1 İstlenen frekansı ayarlamak için, »<< veya »>>« tuşuna gereken sıklıkta basın.
 - Frekans 100 kHz aralıklarla değişir;

veya

Aramayı başlatın, bunun için »<< veya »>>« tuşuna ekranda »Aranı yor ...« görünene kadar basın.

- Sinyali güçlü bir program bulunduğu anda arama durur.

... ve otomatik program arama (auto scan) ile kaydetme

- 1 »FUNC« tuşuna kısaca basarak FM menüsünü seçin.
- 2 »+« veya »-« ile »Arama« opsiyonunu seçin ve »>>« ile etkinleştirin.
 - Otomatik program arama başlar ve 30 adede kadar sinyalleri alınabilen programı program yerlerine kaydeder.

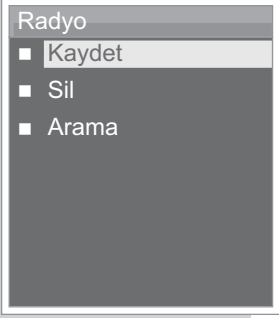

Radyo istasyonlarının manuel olarak kaydedilmesi

Oynatıcı, manuel frekans ayarları modunda olmalıdır.

- 1 İstenen radyo istasyonunu ayarlayın.
- 2 »FUNC« tuşuna kısaca basarak FM menüsünü seçin.
- 3 »Kaydet« opsiyonunu »+« veya »-« ile seçin ve »>« ile etkinleştirin.
 - Ayarlanmış olan radyo istasyonu, istenen program yerine kaydedilir. Oynatıcı Preset moduna geçer, ekranda kayıtlı olan program yeri örn. »CH 15« görünür.

Kayıtlı radyo istasyonlarının seçilmesi

Preset modu etkin olmalıdır. Bu durumda ekranda güncel program yerinin numarası görünür.

- 1 İstenen kanal kaydetme yerini seçin, bunun için »<« veya »>« tuşuna gereken sıklıkta basın.

Program yerlerinin teker teker silinmesi

Preset modu etkin olmalıdır.

- 1 »FUNC« tuşuna kısaca basarak FM menüsünü seçin.
- 2 »Sil« opsiyonunu »+« veya »-« ile seçin ve »>« ile etkinleştirin.
 - »Sil« penceresi görünür. Frekans ve güncel program yeri ekranda görünür.
- 3 İstenen program yerini seçmek için, »+« veya »-« tuşuna gereken sıklıkta basın.
- 4 Silmek istediğinizi »>« ile onaylayın.
 - Seçilen program yerine kaydedilmiş olan radyo istasyonu silinir, diğer programlar birer basamak ileriye kayar.

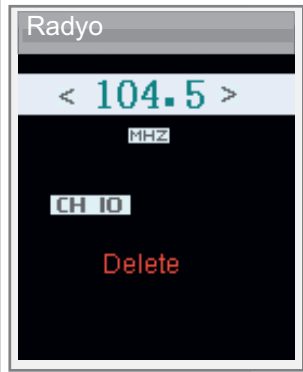
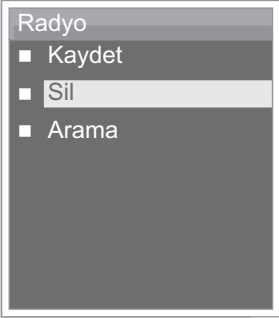



Ses kayıtlarının okunması

Okumayı başlatma

- 1 Güncel okuma modunda »G« tuşuna uzun bir süre basarak ana menüyü seçin.
- 2 »Dil« çalışma modunu »<<« veya »>>« ile seçin ve »G« ile etkinleştirin.
- 3 Okumayı »G« ile başlatın.
- Sırasıyla, mevcut olan tüm kayıtlar (ses ve radyo kayıtları) okunur.

Okuma işlevleri

- 1 Okumayı »G« ile başlatın.
- 2 »G« ile okumaya geçici olarak ara verilir.
- 3 Okumaya »G« ile devam edilir.
- 4 Okumayı »⏻/■« ile bitirin.

Ses kayıtları menüsündeki işlevler

Kayıt menüsünün seçilmesi

- 1 Kayıt esnasında kısaca »FUNC« tuşuna basarak kayıt menüsünü seçin.

Okuma modlarının seçilmesi

Bunun için 15. sayfadaki Müzik menüsünde bulunan açıklamalara bakınız.

Ses efektlerinin seçilmesi

Bunun için 15. sayfadaki Müzik menüsünde bulunan açıklamalara bakınız.

Kullanıcı ekolayzerinin ayarlanması

Bunun için 15. sayfadaki Müzik menüsünde bulunan açıklamalara bakınız.

Ses derinliğinin açılması ve kapatılması

Bunun için 15. sayfadaki Müzik menüsünde bulunan açıklamalara bakınız.

Okuma hızının ayarlanması

Bunun için 16. sayfadaki Müzik menüsünde bulunan açıklamalara bakınız.

Kayıt belleğinde gezinme

Bunun için 16. sayfadaki Müzik menüsünde bulunan açıklamalara bakınız.

Resim izleme

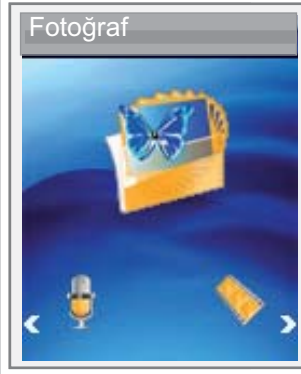

Görüntü okumanın başlatılması

- 1 Güncel okuma modunda »G« tuşuna uzun bir süre basarak ana menüyü seçin.
- 2 »Fotoğraf« çalışma modunu »<<« veya »>>« ile seçin ve »G« ile etkinleştirin.
- Tüm dizin ve dosyalar görünür.
- 3 İstlenen resim dosyasını veya opsiyonu »+« veya »-« ile seçin ve »>>« ile açın.
- Seçilen resimlerden bir slayt gösterisi başlatır.
- 4 »<<« ile dosya listesine geri döner.

Resim menüsündeki işlevler

Resim menüsünün seçilmesi

- 1 »Fotoğraf« modunda Resim menüsünü seçin, bunun için kısa bir süre »FUNC« tuşuna basın.

Slayt gösterisi ve manuel mod arasında değiştirme

- 1 Resim menüsünde »+« veya »-« ile »Slayt gösterisi« opsiyonunu seçin ve »>>« ile etkinleştirin.
- Slayt gösterisi otomatik olarak başlar;
veya
1 resim menüsünde »+« veya »-« ile »Manuel« opsiyonunu seçin ve »>>« ile etkinleştirin.
- 2 Bir önceki ya da bir sonraki resmi »+« veya »-« ile seçin.

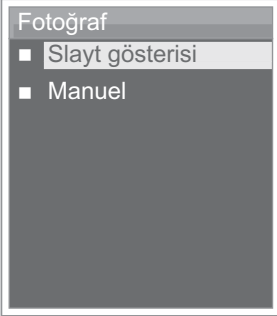

Video okunması – Temel işlevler

Bu oynatıcı, MTV biçimindeki video dosyalarını destekler.



Video okumanın başlatılması

- 1 Güncel okuma modunda »G« tuşuna uzun bir süre basarak ana menüyü seçin.
- 2 »Film« çalışma modunu »<<« veya »>>« ile seçin ve »G« ile etkinleştirin.
- Video dizinindeki mevcut video dosyaları gösterilir.
- 3 İstenen video başlığını »+« veya »-« ile seçin.
- 4 Okumayı, »>>« ile başlatın.

Okuma işlevleri

- 1 »G« ile okumaya geçici olarak ara verilir.
- 2 Okumaya »G« ile devam edilir.
- 3 Okumayı »P/■« ile bitirin.

Video dosyalarının seçilmesi

- 1 Bir önceki veya bir sonraki video dosyasını seçmek için, kısaca »<<« veya »>>« tuşuna basın.

Hızlı ileriye ve geriye alma

- 1 Bir video dosyasında istenen bir bölümü aramak için okuma esnasında »<<« veya »>>« tuşuna basın ve basılı tutun.
- İleriye veya geriye doğru arama başlatılır. İstedığınız yere gelindiğinde »<<« veya »>>« tuşunu bırakın.

Metin okunması

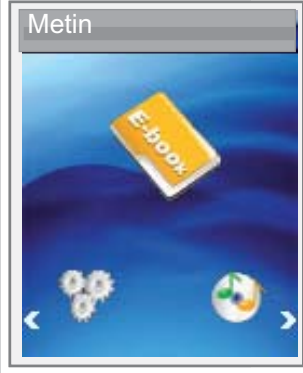

Metin okumanın başlatılması

- 1 Güncel okuma modunda »G« tuşuna uzun bir süre basarak ana menüyü seçin.
- 2 »Metin« çalışma modunu »<<« veya »>>« ile seçin ve »G« ile etkinleştirin.
- Ekranda dosya listesi görünür.
- 3 İstenen metin dosyasını »+« veya »-« ile seçin ve »>>« ile açın.
- 4 »+« veya »-« ile bir önceki veya sonraki satıra geçin.
- 5 »<<« veya »>>« ile bir önceki veya sonraki sayfaya geçin.
- 6 Dosya listesine geri dönmek için »G/■« tuşuna basın.

Kayıt-Ayarlar

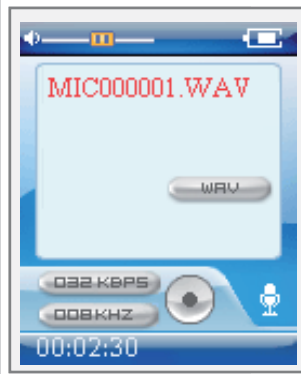
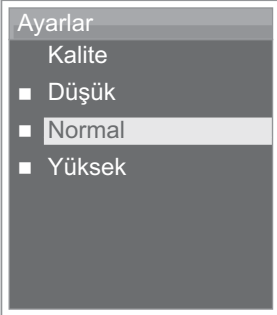

Ayarların seçilmesi

- 1 Güncel okuma modunda »G« tuşuna uzun bir süre basarak ana menüyü seçin.
- 2 »Ayarlar« menüsünü »<<« veya »>>« ile seçin ve »G« ile etkinleştirin.
- 3 »Kayıt« opsiyonunu »+« veya »-« ile seçin ve »>>« ile etkinleştirin.

Ses kayıt kalitesinin ayarlanması

- 1 »Kayıt« menüsünde »+« veya »-« ile »Kalite« opsiyonunu seçin ve »>>« ile etkinleştirin.
- 2 İstenen kayıt kalitesini (»Düşük«, »Normal« veya »Yüksek«) »+« veya »-« ile seçin ve »>>« ile onaylayın.

Uyarı:

Kayıt kalitesi ne kadar düşük olursa, kayıtcının o kadar az bellek gerekir. Aynı zamanda kayıt süresi uzar.

Ses kaydı

Ses kaydının başlatılması

- 1 Güncel okuma modunda »G« tuşuna uzun bir süre basarak ana menüyü seçin.
- 2 »Dil« çalışma modunu »<<« veya »>>« ile seçin ve »G« ile etkinleştirin.
- 3 Ses kaydını »⏻/■« ile başlatın.
- 4 »G« ile kayıt işlemine geçici olarak ara verilir.
- 5 Kayıt işlemine »G« ile devam edilir.
- 6 Kayıt işlemi »⏻/■« ile bitirilir.
 - Kayıt otomatikman WAV dosyası olarak, örn. MIC00009.WAV, oynatıcının MICIN.DIR dizininde kaydedilir.
 - Oynatıcı daha sonra »Dil« moduna geçer. Kayıt gösterilir ve okunabilir.

Uyarılar:

Kayıt işlemi sırasında göstergede »Bellek doludur« görüldüğünde, flash bellek doludur. Kayıt işlemi sona erer ve dosya otomatik olarak kaydedilir. Başka kayıt işlemi yapılamaz.

Kayıt işlemi sırasında göstergede »Akü!« görüldüğünde, akü zayıflamıştır. Kayıt işlemi sona erer ve dosya otomatik olarak kaydedilir. Sadece akü şarj edildikten sonra tekrar kayıt yapılabilir.

FM radyodan kayıt



FM kaydının başlatılması

- 1 »Radyo« modunda istenen radyo istasyonunu seçin.
- 3 Kayıt işlemi »/■« ile başlatılır.
- 4 »G« ile kayıt işlemine geçici olarak ara verilir.
- 5 Kayıt işlemine »G« ile devam edilir.
- 6 Kayıt işlemi »/■« ile bitirilir.
 - Kayıt otomatikman WAV dosyası olarak, örn. FM00008.WAV, oynatıcının FMIN.DIR dizininde kaydedilir.
 - Oynatıcı daha sonra tekrar »Radyo« moduna geçer.

Uyarılar:

Kayıt işlemi sırasında göstergede »Bellek doludur« görüldüğünde, flash bellek doludur. Kayıt işlemi sona erer ve dosya otomatik olarak kaydedilir. Başka kayıt işlemi yapılamaz.

Kayıt işlemi sırasında göstergede »Akü!« görüldüğünde, akü zayıflamıştır. Kayıt işlemi sona erer ve dosya otomatik olarak kaydedilir. Sadece akü şarj edildikten sonra tekrar kayıt yapılabilir.

DOSYALARIN SİLİNMESİ

Dahili belleğin seçilmesi

- 1 Güncel okuma modunda »G« tuşuna uzun bir süre basarak ana menüyü seçin.
- 2 »Sil« çalışma modunu »<<« veya »>>« ile seçin ve »G« ile etkinleştirin.
- Oynatıcıda kayıtlı olan tüm dizinve dosyalar görünür.
- 3 İstene klasörü »+« veya »-« ile seçin ve »>>« ile açın.
- 4 İstedığınız dosyayı »+« veya »-« ile seçin.

Dosyaların teker teker silinmesi

- 1 İstedığınız dosyayı »+« veya »-« ile seçin.
- 2 İşlevi seçmek için »>>« veya »FUNC« tuşuna basın.
- Ekranda »Sil« menüsü görünür.
- 3 »+« veya »-« »Evet« veya »Hayırı« seçin ve »>>« ile onaylayın.
- »Evet« ile onayladığınızda seçilen dosya silinir.

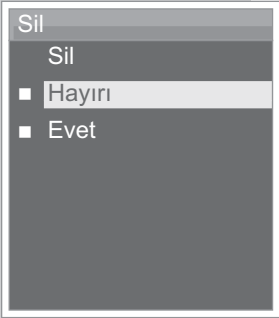

ÖNCELİKLİ AYARLAR



»Ayarlar« menüsünün seçilmesi

- 1 Güncel okuma modunda »G« tuşuna uzun bir süre basarak ana menüyü seçin.
- 2 »Ayarlar« menüsünü »<« veya »>« ile seçin ve »G« ile etkinleştirin.

Oynatıcının kapanma süresinin ayarlanması (sleep timer)

- 1 »Ayarlar« menüsünde »+« veya »-« ile »Sleep-Timer« opsiyonunu seçin ve »G« ile etkinleştirin.
- 2 »+« veya »-« ile »Otom. kapat« opsiyonunu seçin ve »>« ile etkinleştirin.
- 3 İstenen kapanma zamanını (»15 dakika« ila »120 dakika«) »+« veya »-« ile seçin ve »>« ile onaylayın;

veya

»+« veya »-« ile »Devre dışı« opsiyonunu seçin ve »>« ile onaylayın.
- Oynatıcı, siz kapatmadığınız takdirde kapanmaz;

veya

- 2 »+« veya »-« ile »Daima açık« opsiyonunu seçin ve »>« ile etkinleştirin.
- 3 »+« veya »-« »Evet« veya »Hayır« seçin ve »>« ile onaylayın.
- »Evet« ile onayladığınızda, okuma sırasında oynatıcı kapanmaz. Diğer tüm modlarda oynatıcı, başka bir tuşa basılmadığında ayarlanmış olan süre dolunca otomatik olarak kapanır.
- »Hayır« ile onaylandığında, oynatıcı, başka bir tuşa basılmadığında, ayarlanmış olan süre dolunca otomatik olarak kapanır.

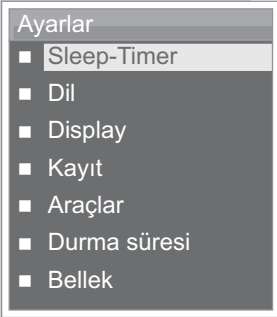

Gösterge fon ışığının kapanma süresinin ayarlanması

Ayarlar

- Sleep-Timer
- Dil
- Display
- Kayıt
- Araçlar
- Durma süresi
- Bellek

Ayarlar

- Display
- Aydınlık

Ayarlar

- Aydınlık
- 15 saniye
- 30 saniye
- 1 dakika
- Daima açık

- 1 »Ayarlar« menüsünde »+« veya »-« ile »Display« opsiyonunu seçin ve »G« ile etkinleştirin.
- 2 »Aydınlık« opsiyonunu »+« veya »-« ile seçin ve »>« ile etkinleştirin.
- 3 İstenen kapanma zamanını (»15 saniye«, »30 saniye«, »1 dakika« veya »Daima açık«) »+« veya »-« ile seçin ve »>« ile onaylayın.

Uyarı:

Resim okuma, video okuma ve metin okuma modlarında fon ışığı prensip olarak kapanmaz.

Sistem araçları ve ayarları

Ayarlar

- Sleep-Timer
- Dil
- Display
- Kayıt
- Araçlar
- Durma süresi
- Bellek

Ayarlar

- Araçlar
- Sil
- Format
- Reset
- Bilgi
- Tümünü sil

Ayarlar

- Araçlar
- Sil
- Format
- Reset
- Bilgi
- Tümünü sil

Ayarlar

- Araçlar
- Sil
- Format
- Reset
- Bilgi
- Tümünü sil

Ayarlar

- Araçlar
- Sil
- Format
- Reset
- Bilgi
- Tümünü sil

»Araçlar« menüsünün seçilmesi

- 1 »Ayarlar« menüsünde »+« veya »-« ile »Araçlar« opsiyonunu seçin ve »G« ile etkinleştirin.

Dosyaların silinmesi

- 1 »Araçlar« menüsünde »+« veya »-« ile »Sil« opsiyonunu seçin ve »>« ile etkinleştirin.
- Oynatıcıda kayıtlı olan tüm dizin ve dosyalar görünür.
- 2 İstenen klasörü »+« veya »-« ile seçin ve »>« ile açın.
- 3 İstenen dosyayı »+« veya »-« ile seçin ve »>« ile onaylayın;
- Ekranda »Sil« menüsü görünür.
- 4 »+« veya »-« »Evet« veya »Hayır« seçin ve »>« ile onaylayın.
- »Evet« ile onayladığınızda seçilen dosya silinir.

Oynatıcının biçimlendirilmesi

Oynatıcıyı biçimlendirmeden önce bilgisayardaki tüm verileri yedekleyin, aksi halde bir veri kaybı olabilir.

- 1 »Araçlar« menüsünde »+« veya »-« ile »Format« opsiyonunu seçin ve »>« ile etkinleştirin.
- 2 İsteddiğiniz biçimi (»Hızlı« = hızlı biçimlendirme veya »Tümü« = komple biçimlendirme), »+« veya »-« ile seçin ve »>« ile onaylayın.

Oynatıcının resetlenmesi

Bu işlem ile oynatıcı, fabrika teslim ayarlarına geri getirilir.

- 1 »Araçlar« menüsünde »+« veya »-« ile »Reset« opsiyonunu seçin ve »>« ile etkinleştirin.
- 2 »+« veya »-« »Evet« veya »Hayır« seçin ve »>« ile onaylayın.
- »Evet« ile onayladığınızda tüm ayarlar silinir.

Sistem bilgilerinin ekrana getirilmesi

- 1 »Araçlar« menüsünde »+« veya »-« ile »Bilgi« opsiyonunu seçin ve »>« ile açın.
- Ekranda bellek ve boş bellek alanı ile ilgili bilgiler görünür.

Sistem gereksinimleri

Oynatıcı bilgisayara bağlandığında, çıkartılabilir disk sürücü olarak algılanır. Bu da oynatıcı içindeki flash belleğe eşittir. Bilgisayarınızda aşağıdaki özellikler bulunmalıdır:

- Windows 2000/ME/XP/Vista, Mac OS 10 veya daha yükseği, Linux Kernel 2.6.
- Microsoft DirectX 9.0 veya daha yükseği
- Microsoft Media Player 9.0 veya daha yükseği
- Entegre edilmiş codec paketi*
- CD-ROM sürücü 4x veya daha yüksek
- Pentium MMX 200 veya daha yükseği
- Sabit diskte minimum 120 MB boş bellek alanı
- USB arabirimi

* Önerilen Codec: K-Lite Mega Codec Pack (www.free-codecs.com veya www.k-lite.tk adreslerinden alınabilir).

Uyarı:

Codec paketi, video dosyalarının dönüşümünü destekler.

Bilgisayara bağlanması

- 1 Bilgisayarı açın.
- 2 Oynatıcıyı kapatın.
- 3 Oynatıcının USB soketini, birlikte verilen USB kablosu ile bilgisayarın ilgili soketine bağlayın.
 - Bağlantı kurulduğunda ekranda ilgili bir gösterge görünür.

MP3/WMA veri aktarımı

- 1 MP3/WMA dosyalarını Bilgisayarım altında kopyalamak için seçin.
- 2 Dosyaları işaretleyin.
- 3 Sağ tıklayın ve »Kopyala« seçeneğini seçin.
- 4 Bilgisayarım'da çıkartılabilir disk sürücüyü (örn. H:) açın.
- 5 Sağ tıklayın ve dosyaları çıkartılabilir disk sürücüye (örn. H:) aktarın.

Uyarı:

Müzik dosyalarını doğrudan ana dizine kopyalayın veya hazırlanmış olan bir »Müzik« dizinine Windows Media Player üzerinden müzik senkronize edin. Veriler (örn. pdf, ppt, doc dosyaları) doğrudan ana dizine veya sizin oluşturduğunuz bir dizine kopyalanmalıdır.

Uyarı:

Kayıtlar, MICIN.DIR ve FMIN.DIR dizinlerinde, tek tek dosyalar olarak kaydedilir.

Dikkat:

DRM (Digital Right Management)-korunmalı olan dosyalar desteklenmez.

Müzik ve metin dosyalarının senkronizasyonu

Bu oynatıcı, ilgili metinlerle senkronize edilmiş (LRC dosyaları) müzik dosyalarını destekler. Bu sayede kulaklıkla müzik dinlerken, aynı zamanda senkron olarak ekrandan metin okuyabilirsiniz.

Uyarılar:

LRC dosyaları oluşturmak için, ücretsiz Song Edit programını kullanabilirsiniz. Müzik ve metin dosyalarının aynı dizinde olduklarından ve isimlerinin aynı olduğundan emin olun. Aksi takdirde, oynatıcı metin dosyasını tanıyamaz.

Video dosyalarının MTV biçimine dönüştürülmesi

Bu oynatıcı, sadece uygun MTV biçimindeki video dosyalarını destekler. Fakat diğer biçimlerdeki (AVI, RM, VOB, DAT, RMVB, MPG, MPEG, MP4, ASF, VMV, MKV) video dosyalarını, birlikte verilen CD üzerinde bulunan Transcoder Yazılımı "MTV Video Converter" ile MTV biçimine dönüştürebilirsiniz.

- 1 "Video Converter" programını bilgisayarın sabit diskine kopyalayın.
- 2 Programı, »VideoConverter.exe« ile başlatın.
- 3 Dönüştürülecek dosyaları seçmek için, »Input Video« üzerine tıklayın.
 - Oynatıcının görüntü çözünürlüğü 128 x 160 pikseldir. Görüntü kalitesi olarak »Advanced Setting« ayarlıdır.
- 4 Şimdi de 6. adımı tekrarlayarak, başka dosyalar ekleyebilirsiniz.
- 5 İstedığınız hedef dizini seçin.
- 6 Dönüşümü başlatmak için »Start« üzerine tıklayın.
 - Dönüşümün durumu, bir durum çubuğu ile gösterilir. Dönüşüm tamamlandığında »Close« üzerine tıklayınız. Şimdi yeni MTV dosyalarını oynatıcıya aktarabilirsiniz.

Metin verisi aktarımı

- 1 Kopyalama işlemi için Bilgisayarım altında metin dosyası seçin.
- 2 »Başlat« → »Programlar« → »Aksesuar« → »WordPad« üzerinden metin dosyasını açın.
- 3 Metin dosyasını, .TXT uzantısı ile kaydedin.
- 4 Sağ tıklayın ve »Kopyala« seçeneğini seçin.
- 5 Bilgisayarım'da çıkartılabilir disk sürücüyü (örn. H:) açın.
- 6 Sağ tıklayın ve dosyaları çıkartılabilir disk sürücüye (örn. H: \txt\) aktarın.

Bilgisayardan ayrılması

Veri aktarımı tamamlanmış ise, oynatıcı bilgisayardan ayrılabilir.

Oynatıcı ile bilgisayar arasındaki kablo bağlantısını ayırmadan önce, oynatıcı, Windows masaüstünden silinmelidir; bunun için, Windows işletim sistemindeki "Donanım ayırma" yönergelerini takip etmeniz gerekir.

Dikkat:

Veri aktarımı devam ederken oynatıcı bilgisayardan ayrılmamalıdır. Veriler tahrip olabilir.

- 1 Donanım ayırma simgesine çift tıklayınız.
- "Donanım ayırma" penceresi görünür.
- 2 Devam etmek için ekrandaki yönergeleri takip edin.

Dikkat:

Windows ME/2000/XP/Vista altında verilen talimatlara uyulmadığı durumlarda, oynatıcı ve bilgisayar elektrik devrelerinde ciddi hasarlar oluşabilir.



Teknik özellikler

Bu cihaz, Avrupa Direktifleri 2004/108/AT ve 2006/42/AT ile uyumludur. Tip etiketi, cihazın arka yüzünde bulunur.

Besleme gerilimi

Akü: 1 x 3,7 V, lityum polimer 310 mA

Çıkış gücü

2 x 5 mW/32 Ohm (kulaklık)

Hışırtı gerilimi mesafesi

≥ 85 dB

Dahili bellek

MPiXX 1200: 2 GB

MP3/WMA

Formatlar: MP3, WMA, WAV (okuma), WMA (kayıt)

MPEG bit oranları: 16-320 kbps,

WMA: 64-192 kbps

Dosya sistemi: FAT/FAT 32

ID3 Tag versiyonları: V1 Tag, V2 2.0,

V2 3.0, V3 4.0

Görüntü

Formatlar: JPEG, BMP

Video

Formatlar: MTV (Transcoder yazılımı ile)

FM radyo

Frekans aralığı: 87,5 MHz ... 108 MHz

USB

USB-PC: 2.0 High Speed

Frekans aralığı

20 Hz ... 20 kHz

Boyutlar ve ağırlık

U x G x Y: 41,0 x 40,0 x 11,5 mm

Ağırlık yakl. 35 g

Teknik ve optik değişiklik yapma hakkı saklıdır

CONTENTS

4	MPIXX 1200 Supplied accessories Special features Safety Environmental note
5	OVERVIEW Controls Displays in music playback mode Main menu pages
9	CONNECTION AND PREPARATION Power supply Connecting to a computer Disconnecting from the computer Connecting earphones Inserting the memory card
12	GENERAL FUNCTIONS Switching on and off Selecting the menu language Adjusting the volume Selecting the operating modes Menu navigation Activating and deactivating the key lock Resetting the player
14	MUSIC PLAYBACK Basic music playback functions Functions in the music menu
17	RADIO MODE Basic radio mode functions Tuning to radio stations
19	AUDIO PLAYBACK Playback of audio recordings Functions in the audio recording menu
20	PICTURE PLAYBACK Picture playback Functions in the picture menu
21	VIDEO PLAYBACK Basic video playback functions
22	TEXT PLAYBACK Text playback
23	RECORDING Recording settings Voice recording Recording from FM radio
25	DELETING FILES Opening the internal memory

CONTENTS

26

PREFERENCES

Selecting the »Setting« menu

Setting the player switch-off time (sleep timer)

Setting the backlight display switch-off time

System tools and settings

Switching between internal and external memory

30

OPERATING WITH A COMPUTER

System requirements

Connecting to a computer

MP3/WMA data transfers

Synchronising music and text files

Converting video files to MTV format

Text data transfer

Disconnecting from the computer

34

INFORMATION

Technical data

Supplied accessories

- 1 Installation CD with operating manual
- 2 Stereo earphones
- 3 USB cable
- 4 Brief instructions

Note:

The accessory components supplied can change.

Special features

MP3/WMA/AD PCM player, player for picture and video files, voice and text files, recording device, FM radio and USB removable disc in one.

Safety

This device is intended for the reproduction of music, picture, voice and text files and serves as a removable disc. Any other use is expressly prohibited.

Do not drop the device. Do not press on the TFT display.

Do not place the device near magnetic objects.

Make sure that the equipment is protected from moisture (dripping or splashing water), sunlight and heat.

Do not expose the batteries to extreme heat, caused for example by direct sunlight, heaters or fire.

Never open the device casing. No warranty claims are accepted for damage caused by improper handling.

Note:

Do not use the player if you are a motorist, cyclist or pedestrian etc. in traffic. This impairs road safety.

Environmental note

This product has been made from high-quality parts and materials which can be re-used and recycled.

Therefore, do not dispose of the product along with normal household waste at the end of its service life. Take it to a collection point for the recycling of electrical and electronic equipment. The symbol on the product, in the operating manual or on the packaging indicates that recycling is possible.

Please find out about collection points operated by your local authority.

Help protect the environment by recycling used products.

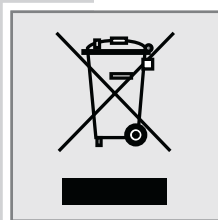

OVERVIEW

Controls

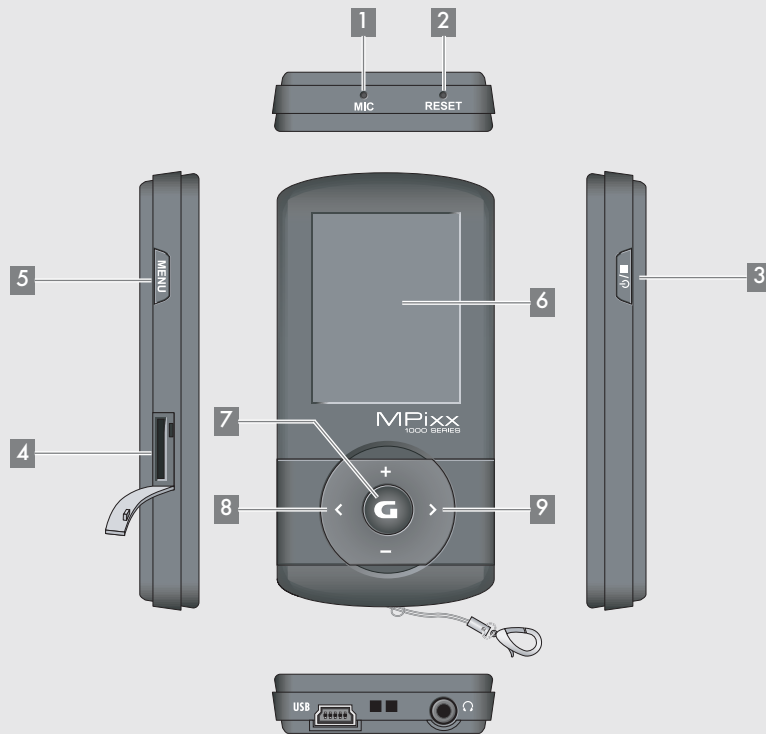

- 1 MIC** Integrated microphone for voice recordings.
- 2 RESET** Resets the player.
- 3**  Switches the player on and off.
Starts voice and FM radio recordings.
Ends playback, ends recording.
- 4 Micro SDHC** Slot for inserting a Micro SD memory card.
- 5 FUNC** For calling up the relevant submenus; to leave the submenus.
- 6** 1.8" LC display (128 x 160 pixels).
- 7 G** In playback mode: starts and pauses playback.
Opens the main menu. In the main menu: confirms selected operating modes.
- 8 <** In playback mode: selects the previous track.
Press and hold down: starts the reverse search.
In the main menu: selects the previous menu item.
In the menus: to navigate to the left.
- 9 >** In playback mode: selects the next track; press and hold down: starts the forward search.
In the menus: to navigate to the right.

OVERVIEW

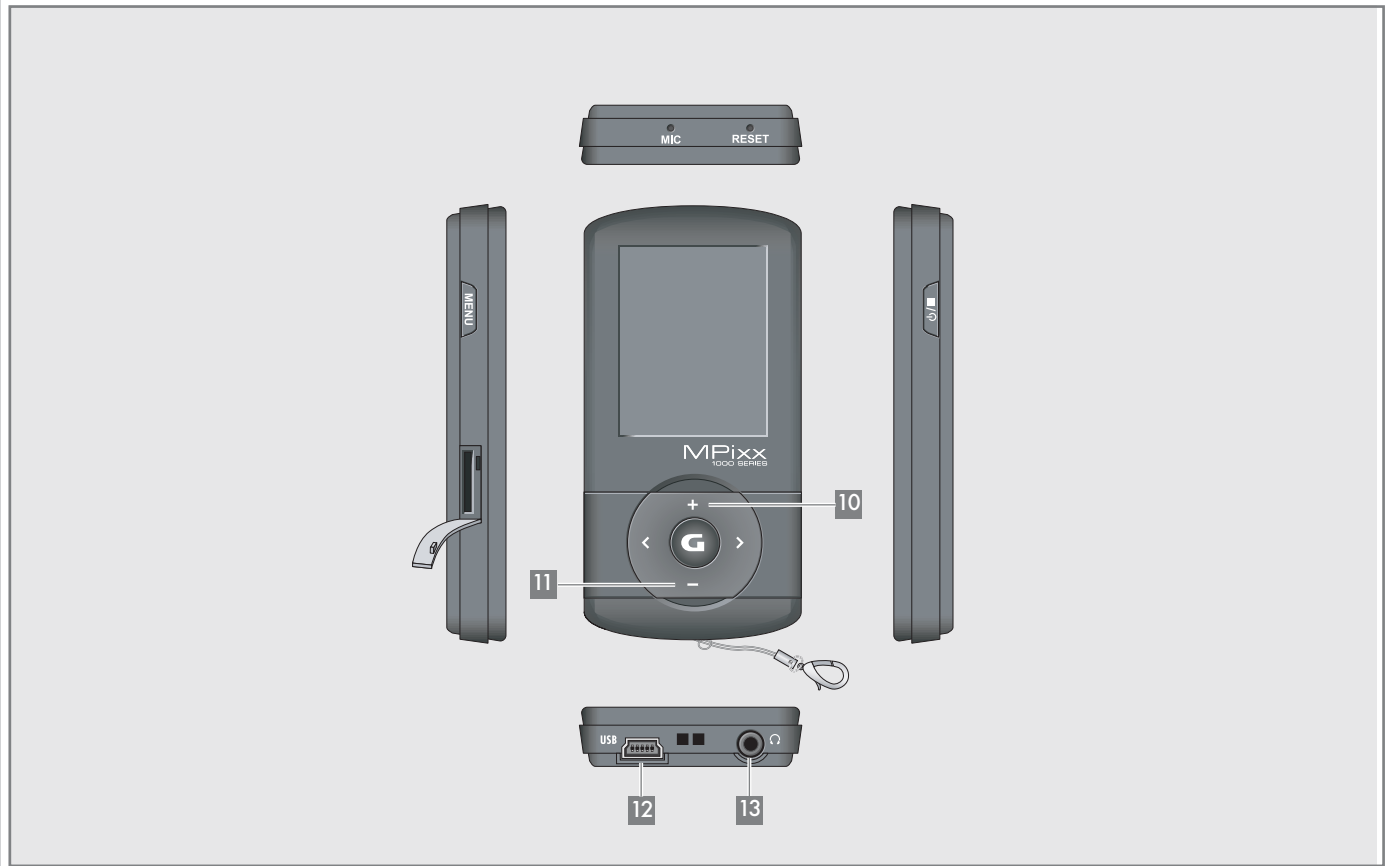

- 10** + In playback mode: increases the volume.
In menu mode: moves the cursor upwards.
- 11** - In playback mode: decreases the volume.
In menu mode: moves the cursor down.
- 12** **USB** USB socket for connecting the player to the computer or standard USB charger using a USB cable.
- 13**  Connecting socket for the stereo earphones.

Displays in music playback mode

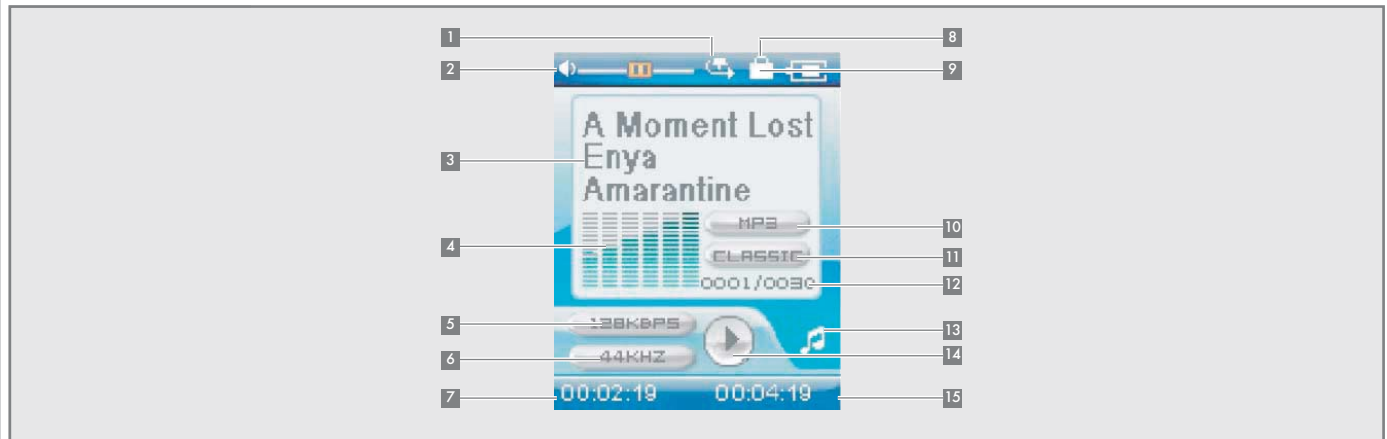

- 1 Playback mode (Normal, Repeat One, Repeat All, Random All, Folder Normal, Folder Repeat or Folder Random).
- 2 Volume display.
- 3 Track name, ID3 tag information, song lyrics.
- 4 Level display.
- 5 Bit rate.
- 6 Sampling frequency.
- 7 Elapsed playing time of the track.
- 8 Button lock on.
- 9 Battery status display (» □ «: the battery is low).
- 10 File format.
- 11 Current sound setting, e.g. classical.
- 12 Current track number, total number of tracks.
- 13 Current operating mode, i.e. music.
- 14 Operating status (playback ►, pause II, standby ■ or recording ●).
- 15 Overall playing time of track.

OVERVIEW

Main menu pages

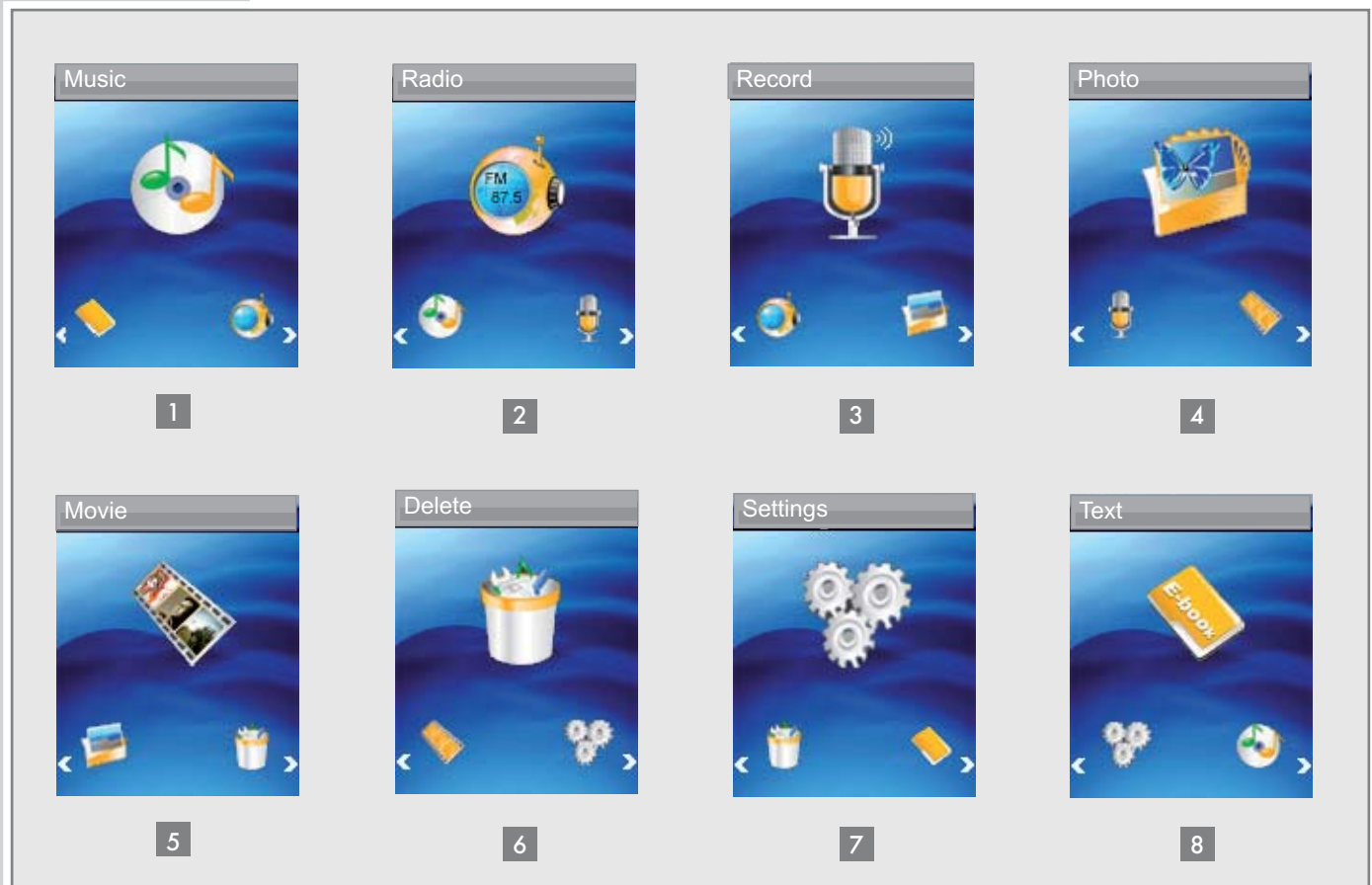

- 1 Music – music playback.
- 2 Radio – FM radio reception.
- 3 Record – playback of recorded files.
- 4 Photo – picture playback.
- 5 Movie – video playback.
- 6 Delete – navigate within internal memory, delete files.
- 7 Settings.
- 8 Text – text file playback.

CONNECTION/PREPARATION

Power supply

The player operates with the integrated lithium-polymer battery 1 x 3.7 V, 310 mA.

Battery connector

A battery connector is plugged into the earphone jack »« of the player when supplied. This separates the battery from the circuit and prevents the battery from deep discharge.

- 1 Before charging, unplug the battery connector and store it in a safe place.

Note:

The pins on the connector are very sharp. There is a risk of injury. Keep the connector out of the reach of children.

- 2 If you do not intend to use the player for some time, plug the connector into the earphone jack »«.

Note:

The player must be switched off. Never plug the connector into the player when it is switched on.

Charging the battery

Charge the battery for the player on a computer.

You can also charge the battery by connecting it to a USB-compatible hi-fi system using a USB cable.

Note:

When charging with a standard USB adapter, the player is still ready for operation.

- 1 Connect the USB socket on the player to the USB socket on the computer, charger or hi-fi system using the USB cable.
- 2 Switch on the computer or hi-fi or connect the charger to the power supply.
 - The display indicates the charging procedure. The charging time is approximately four hours. »« appears in the display when the battery is fully charged.

Notes:

The display of the player tells you about the state of the battery. »« in the display indicates that the battery is running low.

The playing time of the device with batteries is up to seven hours in audio mode and up to four hours in video mode.

Note:

There is a risk of explosion if the battery is not replaced properly. Only use the same type of battery or an equivalent.

Note:

If you do not intend to use the player for some time, please ensure that you insert the battery protection plug into the headphone jack. This prevents deep discharge of the battery.

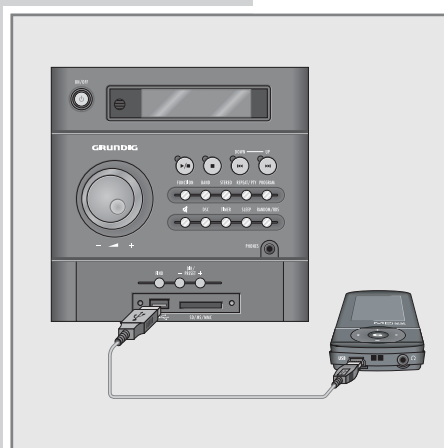

CONNECTION/PREPARATION

Connecting to a computer

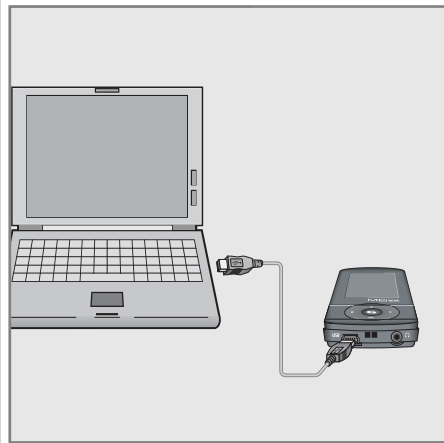

- 1 Switch on the computer.
- 2 Switch off the player.
- 3 Connect the USB socket on the player to the USB socket on the computer using the USB cable.
 - A display appears as soon as the connection is made.

Disconnecting from the computer

If there is no data transfer in progress, you can disconnect the player from the computer.

You must first remove the player from the Windows desktop by following the Windows instructions for "Removing hardware".

Note:

Do not disconnect the player from the computer while data transfer is in progress. This can damage the data irreparably.

- 1 Double click the icon for removing hardware. The "Remove hardware" window appears.
- 2 To continue, follow the instructions on the screen.

Note:

The circuits of the player and the computer can be seriously damaged if you do not follow the instructions for Windows ME/2000/XP/Vista.

Connecting earphones



- 1 Plug the earphones into the »🎧« socket on the player.

Note:

The earphones must always be plugged in for radio mode, as the cable acts as the FM antenna.

Note:

Prolonged listening at loud volumes with the earphones can damage your hearing.

Inserting the memory card

The player has a card slot for inserting a micro SD™ memory card. This can provide you with up to 8 GB of additional storage capacity.

- 1 Insert the memory card with the label facing upwards into the card slot until it latches into place.

Notes:

The memory card appears on the computer next to the player as an additional removable storage device.

If you wish to playback the content of the memory card, you must first switch from internal to external memory under »Storage« in the »Settings« menu.

Removing the memory card

- 1 Remove the memory card from the card slot by pressing the card inwards slightly until the latch is released. Then pull out the card.

Notes:

Do not remove the memory card if data is currently being exchanged with the computer.

Do not remove the memory card if content from it is currently being played. Always switch off the player before removing the card.

Switching on and off

- 1 Press »/■« briefly to switch on the player.
 - After a short while, the logo appears in the LC display.
 - The player then switches to the main menu in »Music« mode.
- 2 Switch the player off by pressing »/■« down until the logo disappears from the display.

Selecting the menu language

- 1 Open the main menu by pressing and holding »**G**« down.
- 2 Select the »Settings« menu with »<« or »>« and activate with »**G**«.
- 3 In the »Settings« menu, press »+« or »-« to select the »Language« option and activate with »>«.
- 4 Select the menu language (12 are available) with »+« or »-« and press »>« to confirm.

Settings

- Sleep Timer
- Language
- Display
- Record
- Sys Tools
- Hold Time
- Storage

Adjusting the volume

- 1 Adjust the volume during music playback by pressing »+« or -«.

Selecting the operating modes

- 1 After switching on the device, select the operating mode in the main menu with »<« or »>« and press »**G**« to activate.
 - »Music«: music playback.
 - »Radio«: FM radio reception.
 - »Record«: playback of recorded files.
 - »Photo«: picture playback.
 - »Movie«: video playback.
 - »Delete«: navigate within internal memory, delete files.
 - »Settings«.
 - »Text«: text file playback;

or

Open the main menu in playback mode by pressing and holding »**G**«.

- 2 Select the desired operating mode with »<« or »>« and activate with »**G**«.

Menu navigation

- 1 Open the main menu by pressing and holding »**G**« down.
- 2 Select the desired operating mode, such as »Music«, with »<« or »>« and activate with »**G**«.
- 3 Open the submenu by briefly pressing »**FUNC**«.
- 4 Press »+« or »-« to select the desired option and open with »>«.
- 5 Select the desired setting with »+« or »-« and confirm with »>«.
- 6 Go back one menu level by briefly pressing »<«;

or

Briefly press »**FUNC**« to return to the playback menu.

Activating and deactivating the key lock

- 1 In the »Settings« menu, press »+« or »-« to select the »Hold Time« option and open with »>«.
- 2 Select the desired starting time for the key lock (»10 Sec«, »30 Sec«, »1 Min«, »3 Min«, »5 Min« or »Off«) with »+« or »-« and confirm with »>«.
 - The key lock is activated automatically after the time selected has elapsed, if no key is pressed in the meantime.
 - If you then press a button, a large icon appears briefly in the display to remind you of the key lock.
- 3 Deactivate the key lock by pressing and holding »**G**« for about one second.

Resetting the player

In the event of a malfunction during operation or if the player no longer responds to key commands, you can reset the player.

- 1 To reset the device, use a pointed object such as a paper clip to press »**RESET**«.

Note:

When resetting, the player should not be connected to the computer or the USB charging device.

Settings

- Sleep Timer
- Language
- Display
- Record
- Sys Tools
- **Hold Time**
- Storage

MUSIC PLAYBACK

Basic music playback functions

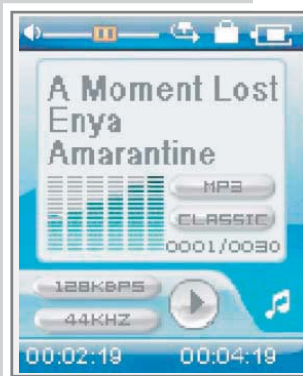
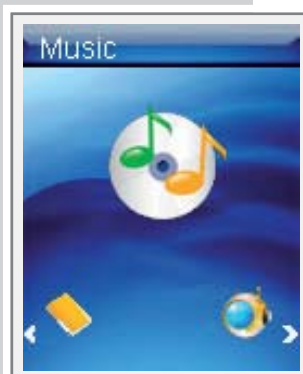

Starting music playback

- 1 Open the main menu in the current playback mode by pressing and holding »G«.
- 2 Select the operating mode »Music« with »<<« or »>>« and activate with »G«.
- 3 To start playback, press »G« again.
 - All the music files are played in succession.

Playback functions

- 1 Press »G« to start playback.
- 2 Press »G« to pause playback.
- 3 Press »G« to resume normal playback.
- 4 Press »⏻/■« to end playback.

Selecting tracks

- 1 To select the previous or next track, briefly press »<<« or »>>«.

Fast forward and reverse search

- 1 To search for a passage in a track, press and hold »<<« or »>>« during playback.
 - The fast forward or reverse search begins. Release »<<« or »>>« at the position you want.

Functions in the music menu

Opening the music menu

- 1 To open the music menu in »Music« mode, briefly press »FUNC«.

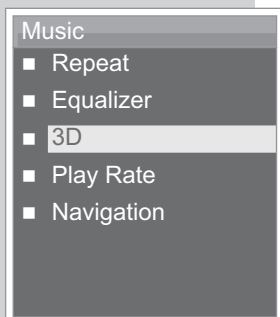
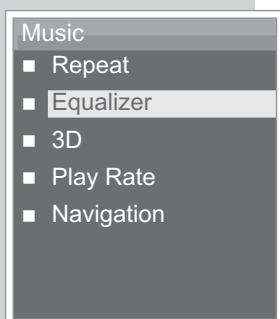
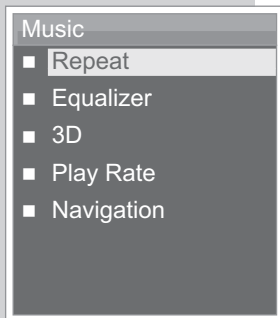

Selecting playback modes

- 1 In the music menu, select the »Repeat« option with »+« or »-« and open with »>«
- 2 Select the desired playback mode with »+« or »-« and press »>« to confirm:
 - »Normal«: all tracks are played once in succession.
 - »Repeat One«: the current track is repeated continuously.
 - »Repeat All«: all tracks are continuously played.
 - »Random All«: all tracks are played in random order.
 - »Folder Normal«: all the files in the current folder are repeated one after another.
 - »Folder Repeat«: all tracks in the current folder are repeated continuously.
 - »Folder Random«: all tracks in the current folder are played in random order.

Selecting sound settings

You can choose between different preset sound settings and a user equalizer.

- 1 In the music menu, select the »Equalizer« option with »+« or »-« and open with »>«.
- 2 Select the sound setting (Normal, Pop, Rock, Classic, Jazz, Bass or Custom EQ) with »+« or »-« and press »>« to confirm.

Note:

You can use »Custom EQ« to select your personal sound settings.

Setting the custom equalizer

- 1 Press »+« or »-« to select the »Custom EQ« option and open with »>«.
- 2 Select the desired frequency band with »+« or »-« and press »G« to confirm.
- 3 Make the setting with »+« or »-« and confirm with »G«.
- 4 To set more frequency bands, repeat steps 2 and 3.
- 5 Press »FUNC« to quit the menu.

Switching the surround sound on and off

- 1 Select the »3D« option with »+« or »-« and activate with »>«.
- 2 Press »+« or »-« to select »On« or »Off« and confirm with »>«.

MUSIC PLAYBACK

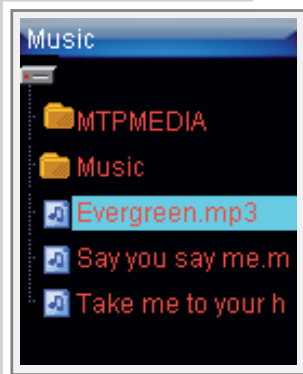
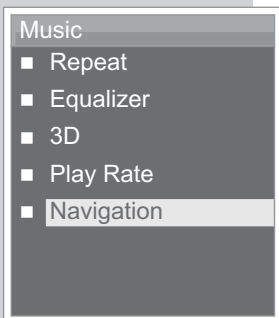
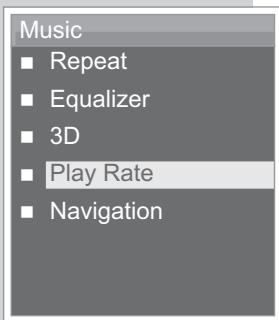

Setting the playback speed

You can increase or decrease the normal playback speed for music tracks.

- 1 Select the »Play Rate« option with »+« or »-« and open with »>«.
- 2 Select the playback speed (100 = normal, 105% or 110% = faster, 95% or 90% = slower) with »+« or »-« and press »>« to confirm.

Navigating in the music memory

- 1 Press »+« or »-« to select the »Navigation« option and open with »>«.
- All music files are displayed.
- 2 Select the desired music track with »+« or »-« and press »>« to confirm.
- Playback of the track starts.

Note:

Only folders or music files are displayed in the »Navigation« option.

- 3 Press »FUNC« to quit the menu.

RADIO MODE

Basic radio mode functions

The earphones must always be plugged in for radio mode, as the cable acts as the FM antenna.

Selecting the radio input source

- 1 Open the main menu in the current playback mode by pressing and holding »G«.
- 2 Select the »Radio« operating mode with »<<« or »>>« and activate with »G«.

Note:

When the player is used in radio mode for the first time, it performs an automatic station search and stores all available FM stations on presets (up to 30). Please wait until the search is finished. The station stored at preset position 01 (CH 01) is played.

Switching between manual and preset mode

In radio operation, the player has two operating modes: Manual tuning and preset mode, i.e. stored radio stations. A "preset" is a radio station which is saved on a button.

- 1 To switch between manual and preset mode, briefly press »G«
 - Display: the frequency, or the frequency plus the preset number, e.g. »CH 01«.

Tuning to radio stations

... manually

The player must be in manual tuning mode.

- 1 To set the frequency you want, press »<<« or »>>« as often as necessary.
 - The frequency changes in steps of 100 kHz.

or

Start the search by pressing »<<« or »>>« until »Searching ...« appears in the display.

- The search stops when a station with a strong signal is found.

... storing with the automatic station search (Auto Scan)

- 1 Open the FM menu by briefly pressing »FUNC«.
- 2 Select the »Auto Scan« option with »+« or »-« and activate with »>>«.
 - The automatic station search begins and saves up to 30 stations with the best reception as presets.

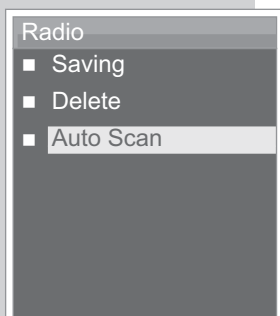

RADIO MODE

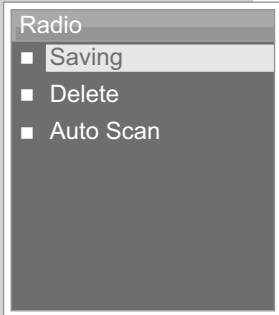

Storing radio stations manually

The player must be in manual tuning mode.

- 1 Tune in to the station you want.
- 2 Open the FM menu by briefly pressing »FUNC«.
- 3 Press »+« or »-« to select the »Saving« option and activate with »>«.
 - The current radio station is saved on the next preset. The player switches to preset mode and the occupied preset, »CH 15« for example, is displayed.

Opening presets

Preset mode must be activated. The display shows the current preset number.

- 1 To select the desired preset, press »<<« or »>>« as often as necessary.

Deleting individual presets

Preset mode must be activated.

- 1 Open the FM menu by briefly pressing »FUNC«.
- 2 Press »+« or »-« to select the »Delete« option and activate with »>«.
 - The »Delete« window appears. The frequency and the current preset will be displayed.
- 3 Select the desired preset by pressing »+« or »-« as often as necessary.
- 4 Confirm deletion with »>« to confirm the entry.
 - The radio station saved on the selected preset is deleted, and the ones behind it all move forward by one preset.

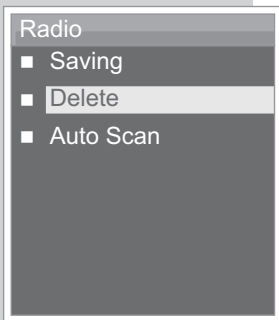



Playback of audio recordings

Starting playback

- 1 Open the main menu in the current playback mode by pressing and holding »**G**«.
- 2 Select the »Record« operating mode with »<<« or »>>« and activate with »**G**«.
- 3 Press »**G**« to start playback.
 - All the available recordings (voice and FM recordings) are played in succession.

Playback functions

- 1 Press »**G**« to start playback.
- 2 Press »**G**« to pause playback.
- 3 Press »**G**« to resume normal playback.
- 4 Press »**Power**/» to end playback.

Functions in the audio recording menu

Opening the recording menu

- 1 To open the menu when playing back a recording, briefly press »**FUNC**«.

Selecting playback modes

See the description of the music menu on page 15.

Selecting sound settings

See the description of the music menu on page 15.

Setting the custom equalizer

See the description of the music menu on page 15.

Switching the surround sound on and off

See the description of the music menu on page 15.

Setting the playback speed

See the description of the music menu on page 16.

Navigating in the recording memory

See the description of the music menu on page 16.

PICTURE PLAYBACK

Picture playback



Starting picture playback

- 1 Open the main menu in the current playback mode by pressing and holding »G«.
- 2 Select the »Photo« operating mode with »<<« or »>>« and activate with »G«.
- All folders and files are displayed.
- 3 Select the photo file or the folder you want with »+« or »-« and press »>>« to open.
- A slide show starts, starting with the picture selected.
- 4 Press »<<« to switch back to the file list.

Functions in the picture menu

Opening the picture menu

- 1 To open the picture menu in »Photo« mode, briefly press »FUNC«.

Switching between slide show and manual mode

- 1 In the picture menu, select the »Slide Show« option with »+« or »-« and activate with »>>«.
- The slide show starts automatically;
or
 - 1 In the picture menu, select the »Manual Scan« option with »+« or »-« and activate with »>>«.
 - 2 Select the previous or next picture by pressing »+« or »-«.

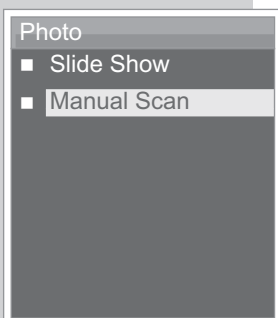
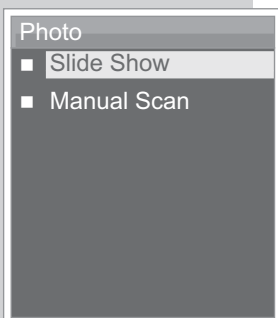

VIDEO PLAYBACK

Basic video playback functions

The player supports video files in MTV format.



Starting video playback

- 1 Open the main menu in the current playback mode by pressing and holding »G«.
- 2 Select the »Movie« operating mode with »<<« or »>>« and activate with »G«.
- The video files in the video folder are displayed.
- 3 Select the desired video track with »+« or »-«.
- 4 Press »>>« to start playback.

Playback functions

- 1 Press »G« to pause playback.
- 2 Press »G« to resume normal playback.
- 3 Press »⏻/■« to end playback.

Selecting video files

- 1 To select the previous or next video file, briefly press »<<« or »>>«.

Fast forward and reverse search

- 1 To search for a passage in a video file, press and hold »<<« or »>>« during playback.
- The fast forward or reverse search begins. Release »<<« or »>>« at the position you want.

Text playback

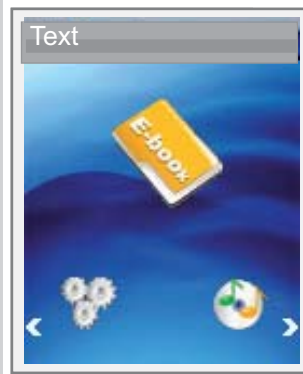

Starting text playback

- 1 Open the main menu in the current playback mode by pressing and holding »G«.
- 2 Select the »Text« operating mode with »<<« or »>>« and activate with »G«.
– The file list appears.
- 3 Press »+« or »-« to select the desired text file and open with »>>«.
- 4 Press »+« or »-« to move to the previous or next line.
- 5 Press »<<« or »>>« to move to the previous or next page.
- 6 To return to the file list press »⏻/■«.

RECORDING

Recording settings

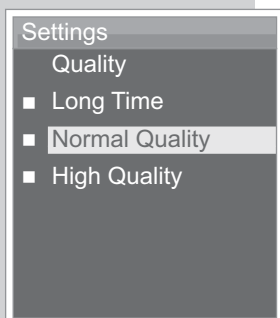
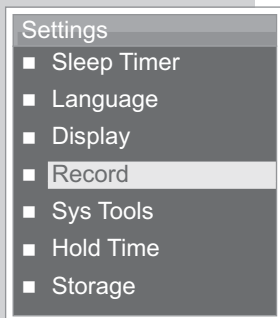

Selecting settings

- 1 Open the main menu in the current playback mode by pressing and holding »G«.
- 2 Select the »Settings« menu with »<<« or »>>« and activate with »G«.
- 3 Press »+« or »-« to select the »Record« option and activate with »>>«.

Setting the recording quality

- 1 In the »Record« menu, press »+« or »-« to select the »Quality« option and activate with »>>«.
- 2 Select the recording quality (»Long Time«, »Normal Quality« or »High Quality«) with »+« or »-« and confirm with »>>«.

Note:

The lower the quality, the less memory the recording requires. At the same time, the recording time is longer.

Voice recording

Starting voice recording

- 1 Open the main menu in the current playback mode by pressing and holding »G«.
- 2 Select the operating mode »Record« with »<<« or »>>« and activate with »G«.
- 3 Start playback with »P/■«.
- 4 Press »G« to pause recording.
- 5 Press »G« to resume recording.
- 6 Press »P/■« to end recording.
 - The recording is saved automatically as WAV file, e.g. MIC000009.WAV in the MICIN.DIR folder on the player.
 - The player then switches to »Record« mode. The saved recording is displayed and can be played back.

Notes:





If »Device Full« appears in the display while it is recording, the flash memory is full. The recording then stops and the file is saved automatically. No more recordings can be made.

If »Low Battery!« appears while it is recording, the battery is running low. The recording then stops and the file is saved automatically. Further recordings can only be made once the battery has been recharged.



Recording from FM radio

Starting FM recording

- 1 Select the desired radio station in »Radio« mode.
- 2 Press »/■« to start recording.
- 3 Press »« to pause recording.
- 4 Press »« to resume recording.
- 5 Press »/■« to end recording.
 - The recording is saved automatically as WAV file, e.g. FM000008.WAV in the FMIN.DIR folder on the player.
 - The player then switches back to »Radio« mode.

Notes:

If »Device Full« appears in the display while it is recording, the flash memory is full. The recording then stops and the file is saved automatically. No more recordings can be made.

If »Low Battery!« appears while it is recording, the battery is running low. The recording then stops and the file is saved automatically. Further recordings can only be made once the battery has been recharged.



DELETING FILES

Opening the internal memory

- 1 Open the main menu in the current playback mode by pressing and holding »G«.
- 2 Select the »Delete« operating mode with »<« or »>« and activate with »G«.
- All the folders and files stored on the player are displayed.
- 3 Select the file you want with »+« or »-« and press »>« to confirm.
- 4 Select the desired file with »+« or »-«.

Erasing individual files

- 1 Select the desired file with »+« or »-«.
- 2 To select the function, press »>« or »FUNC«.
- The »Delete« menu appears.
- 3 Press »+« or »-« to select »Yes« or »No« and confirm with »>« .
- If you confirm »Yes«, the selected file is deleted.

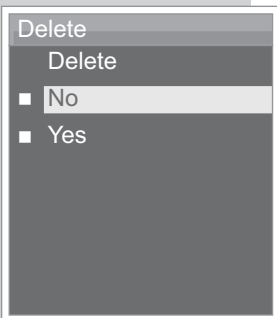
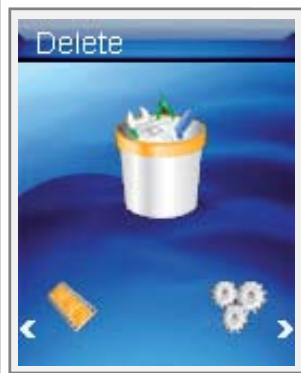

PREFERENCES

Selecting the »Setting« menu

- 1 Open the main menu in the current playback mode by pressing and holding »G«.
- 2 Select the »Settings« menu with »<« or »>« and activate with »G«.

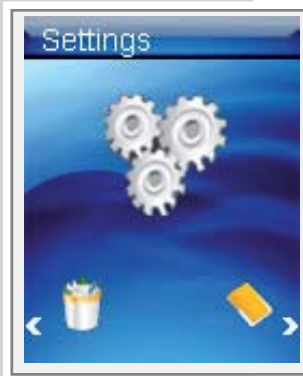

Setting the player switch-off time (sleep timer)

- 1 In the »Settings« menu, press »+« or »-« to select the »Sleep Timer« option and activate with »G«.
- 2 Select the »Auto off« option with »+« or »-« and activate with »>«.
- 3 Select the switch-off time (»15 Minutes« to »120 Minutes«) with »+« or »-« and confirm with »>«;

or

Press »+« or »-« to select the »Disable« option and confirm with »>«.
- The player remains on until you switch it off manually;

or

- 2 Select the »Always on« option with »+« or »-« and activate with »>«.
- 3 Press »+« or »-« to select »Yes« or »No« and confirm with »>«.
 - If you confirm »Yes«, the player remains switched on during playback. In all other modes, it switches itself off after the set time if no key is pressed.
 - If you confirm »No«, the player switches itself off after the set time if no key is pressed.

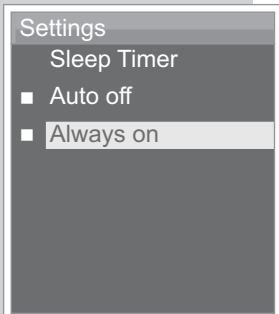
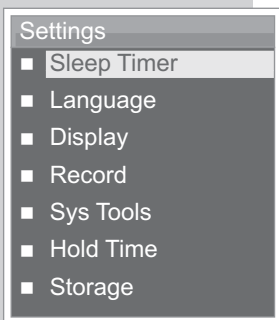

Setting the backlight display switch-off time

- 1 In the »Settings« menu, press »+« or »-« to select the »Display« option and activate with »G«.
- 2 Press »+« or »-« to select the »Backlight« option and activate with »>«.
- 3 Select the desired switch-off time (»15 Seconds«, »30 Seconds«, »1 Minute« or »Always on«) with »+« or »-« and confirm with »>«.

Note:

The backlight is never switched off in picture playback, video playback or text playback modes.

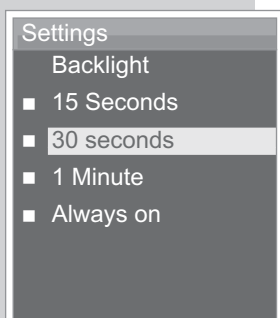
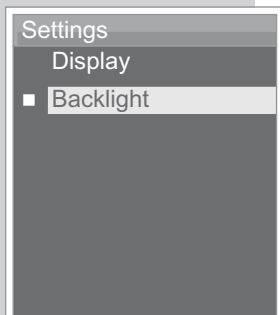
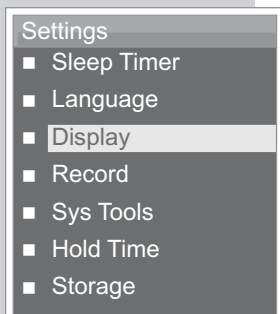

PREFERENCES

System tools and settings

Settings

- Sleep Timer
- Language
- Display
- Record
- Sys Tools
- Hold Time
- Settings

Settings

- SysTool
- Delete
- Format
- Reset
- About
- Delete All

Settings

- SysTool
- Delete
- Format
- Reset
- About
- Delete All

Settings

- SysTool
- Delete
- Format
- Reset
- About
- Delete All

Settings

- SysTool
- Delete
- Format
- Reset
- About
- Delete All

Selecting the »Sys Tools« menu

- 1 In the »Settings« menu, press »+« or »-« to select the »Sys Tools« option and activate with »G«.

Deleting files

- 1 In the »Sys Tool« menu, press »+« or »-« to select the »Delete« option and activate with »>«.
 - All the folders and files stored on the player are displayed.
- 2 Select the file you want with »+« or »-« and press »>« to confirm.
- 3 Select the desired file with »+« or »-« and confirm with »>«;
 - The »Delete« menu appears.
- 4 Press »+« or »-« to select »Yes« or »No« and confirm with »>«.
 - If you confirm »Yes«, the selected file is deleted.

Formatting the player

Before formatting, make a backup of all the data on the PC, as otherwise the data may be lost.

- 1 In the »Sys Tool« menu, press »+« or »-« to select the »Format« option and activate with »>«.
- 2 Select the desired formatting (»Quick« or »Complete«) with »+« or »-« and confirm »>«.

Resetting the player

This function restores the default settings to the player.

- 1 In the »Sys Tool« menu, press »+« or »-« to select the »Reset« option and activate with »>«.
- 2 Press »+« or »-« to select »Yes« or »No« and confirm with »>«.
 - If you confirm »Yes«, all the settings are deleted.

Displaying system information

- 1 In the »Sys Tool« menu, press »+« or »-« to select the »About« option and open with »>«.
 - You will see information on the firmware and the available memory space.

PREFERENCES

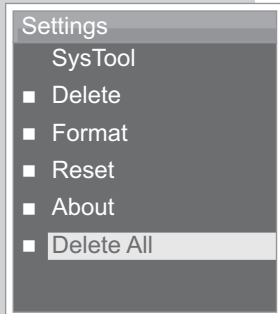

Deleting the contents of the internal memory

- 1 In the »Sys Tool« menu, press »+« or »-« to select the »Delete all« option and activate with »▶▶|«.
- 2 Press »+« or »-« to select »Yes« or »No« and confirm with »>«.
- If you confirm »Yes«, all the saved files deleted.

Note:

If the player has been switched to external memory, i.e. memory card, this function applies to the memory card.

Switching between internal and external memory

- 1 In the »Settings« menu, press »+« or »-« to select the »Storage« option and open with »>«.
- 2 Press »+« or »-« to select »Internal« or »SD Card« and confirm with »>«.

Notes:

Make sure that a memory card has been inserted before you switch to the external memory.

If you have switched to the external memory, all playback functions apply to the content of the memory card. »SD« appears in the display during music playback.

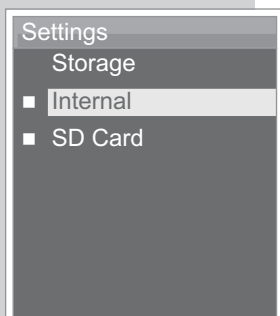
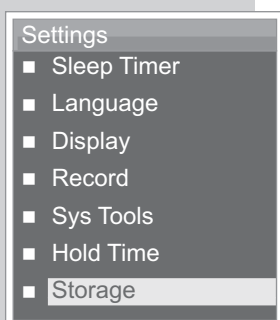

System requirements

When connected to a computer, the player appears as a removable disk drive. This corresponds to the player's flash memory. Your computer should meet the following requirements:

- Windows 2000/ME/XP/Vista, Mac OS 10 or higher, Linux Kernel 2.6.
- Microsoft DirectX 9.0 or higher
- Microsoft Media Player 9.0 or higher
- Integrated Codec pack*
- CD-ROM drive 4x or higher
- Pentium MMX 200 or higher
- Minimum 120 MB free hard disk memory
- USB port

* Recommended Codec: K-Lite Mega Codec Pack (available at www.free-codecs.com or www.k-lite.tk).

Note:

The Codec pack supports conversion of video files.

Connecting to a computer

- 1 Switch on the computer.
- 2 Switch off the player.
- 3 Connect the USB socket on the player to the USB socket on the computer using the USB cable.
 - A display appears as soon as the connection is made.

MP3/WMA data transfers

- 1 Select the MP3/WMA files on your computer for copying.
- 2 Highlight the files.
- 3 Right-click and select »Copy«.
- 4 Open a removable disk drive (e.g. H:) on your computer.
- 5 Right-click the mouse to transfer the files onto the removable disk drive (e.g. H:).

Note:

Copy the music files directly into the main folder or synchronise music in a »Music« folder using Windows Media Player.

Data (such as pdf, ppt, doc files) should be copied directly into the main folder or into a folder created separately.

Note:

Recordings are saved as separate files in the MICIN.DIR and FMIN.DIR folders.

Note:

DRM (Digital Rights Management)-protected files are not supported.

Synchronising music and text files

The player supports music files that have been synchronised with corresponding music text (LRC files). In this way you have the music playback via the earphones and simultaneously the synchronous text playback on the display.

Notes:

If you wish to create LRC files, use a program such as the freely-available Song Edit program.

Make sure that the text and music files are in the same folder and that their names correspond to each other. If not, then the player cannot recognise the text file.

Converting video files to MTV format

The player only supports video files in MTV format. However, you can convert video files from other formats (AVI, RM, VOB, DAT, RMVB, MPG, MPEG, MP4, ASF, VMV, MKV) into MTV format using the "MTV Video Converter" transcoder software on the CD ROM provided.

- 1 Copy the "Video Converter" program to your computer's hard drive.
- 2 Start the program with »VideoConverter.exe«.
- 3 Click »Input Video« to select the files to be converted.
 - The player's picture resolution is 128 x 160 pixels. »Advanced Setting« is fixed as the picture quality.
- 4 You can add other files by repeating step 6.
- 5 Select the target directory.
- 6 Click »Start« to start the conversion.
 - A progress bar shows the conversion status. Once this has finished, click on »Close«. You can now transfer the new MTV files to the player.

Text data transfer

- 1 Select the text files on your computer for copying.
- 2 Open the text file by clicking »Start« → »Programs« → »Accessories« → »WordPad«.
- 3 Save the text file with the extension .TXT.
- 4 Right-click and select »Copy«.
- 5 Open a removable disk drive (e.g. H:) on your computer.
- 6 Right-click and transfer the files onto the removable disk drive (e.g. H: \txt\).

Disconnecting from the computer

If there is no data transfer in progress, you can disconnect the player from the computer.

Before you disconnect the player's cable connection to the computer, you must remove the player from the Windows desktop by following the Windows instructions for "Removing hardware".

Note:

Do not disconnect the player from the computer while data transfer is in progress. This can damage the data irreparably.

- 1 Double click the icon for removing hardware.
The "Remove hardware" window appears.
- 2 To continue, follow the instructions on the screen.

Note:

The circuits of the player and the computer can be seriously damaged if you do not follow the instructions for Windows ME/2000/XP/Vista.



Technical data

This product fulfils the European directives 2004/108/EC and 2006/42/EC.
The type plate is located on the back of the device.

Power supply

Rechargeable battery: 1 x 3.7 V lithium polymer 310 mA

Output

2 x 5 mW/32 Ohm (earphones)

Noise voltage ratio

≥ 85 dB

Internal memory

MPiXX 1200: 2 GB

MP3/WMA

Formats: MP3, WMA, WAV (playback), WAV (recording)

MPEG bit rates: 16-320 kbps

WMA: 64-192 kbps

File system: FAT/FAT 32

ID3 tag-versions: V1 tag, V2 2.0,

V2 3.0, V3 4.0

Picture

Formats: JPEG, BMP

Video

Formats: MTV (with Transcoder software)

FM radio

Frequency range: 87.5 MHz ... 108 MHz

USB

USB PC: 2.0 High Speed

Frequency response

20 Hz ... 20 kHz

Dimensions and weight

L x W x H: 41.0 x 40.0 x 11.5 mm

Weight approx. 35 g

Technical and design modifications reserved.

Garanti Konusunda Dikkat Edilmesi Gereken Hususlar

Garanti Kapsamı:

Grundig tarafından verilen bu garanti, PMP Medya Oynatıcı Normalin dışında kullanılmasından doğacak arızaların giderilmesini ve aşağıdaki durumları kapsamamaktadır.

1. Kullanma hatalarından meydana gelen hasar ve arızalar.
2. Ürünün müşteriye tesliminden sonraki yükleme, boşaltma ve taşıma sırasında oluşan hasar ve arızalar.
3. Voltaj düşüklüğü veya fazlalığı; hatalı elektrik tesisatı; ürünün etiketinde yazılı voltajdan farklı voltajda kullanma nedenlerinden meydana gelecek hasar ve arızalar,
4. Yangın ve yıldırım düşmesi ile meydana gelecek arızalar ve hasarlar.
5. Ürünün kullanma kılavuzlarında yer alan hususlara aykırı kullanılmasından kaynaklanan arızalar.

Yukarıda belirtilen arızaların giderilmesi garanti kapsamı dışında olup, ücret karşılığında yapılmaktadır.

Ürünün kullanım yerine montajı ve nakliyesi ürün fiyatına dahil değildir.

Garanti belgesinin tekemmül ettirilerek tüketiciye verilmesi sorumluluğu, tüketicinin malı satın aldığı satıcı, bayi, acenta ya da temsilciliklere aittir. Garanti belgesi üzerinde tahrifat yapıldığı, ürün üzerindeki orijinal seri numarası kaldırıldığı veya tahrif edildiği takdirde bu garanti geçersizdir.

Müşteri Hizmetleri:

Tüm sorularınız için Grundig Hizmet Merkezi'ni haftanın 7 günü 24 saat aşağıdaki numaradan arayabilirsiniz.

Grundig Hizmet Merkezi 444 9 888

(Sabit telefonlardan veya cep telefonlarından alan kodu çevirmeden *)

Diğer numara 0 216 423 22 07

* Sabit telefonlardan yapılan aramalarda şehir içi arama tarifi üzerinden, cep telefonu ile yapılan aramalarda ise GSM-GSM tarifi üzerinden ücretlendirme yapılmaktadır.

Hizmet Merkezimize ayrıca www.grundig.com.tr adresinden, 0216 423 22 07 nolu telefonu arayarak ya da 0216 423 23 53 nolu hattımıza fax çekerek de ulaşabilirsiniz. Yazılı başvurular için adresimiz: Grundig Hizmet Merkezi, Arçelik A.Ş. Ankara Asfaltı Yanı, 34950 Tuzla/İSTANBUL

Öneriler:

Garanti hizmetinden en iyi şekilde faydalanabilmeniz için aşağıdaki önerilere uymanızı rica ederiz.

1. Ürününüzü aldığınızda garanti belgesini yetkili satıcınıza onaylatınız.
2. Ürününüzü kullanma kılavuzu esaslarına göre kullanınız.
3. Ürününüzle ilgili hizmet talebiniz olduğunda yukarıdaki telefon numarasından Grundig Hizmet Merkezi'ne başvurunuz.
4. Hizmet için gelen teknisyene "Teknisyen Kimlik Kartı"nı sorunuz.
5. Servis hizmeti bittikten sonra, servis teknisyeninden hizmet fişi istemeyi unutmayınız. Alacağınız hizmet fişi ileride ürününüzde meydana gelebilecek herhangi bir sorunda şize yarar sağlayacaktır.
6. Ürünün kullanım ömrü boyunca fonksiyonunu yerine getirebilmesi için gerekli yedek parça bulundurma süresi 10 yıldır.

Arçelik A.Ş. tarafından ürettirilmiştir.

Menşei: P.R.C.

GARANTİ BELGESİ

ÜRÜNÜNÜZ 2 (İKİ) YIL SÜRE İLE GARANTİ EDİLMİŞTİR.

Garanti süresi PMP Medya Oynatıcı , kullanım kılavuzunda gösterildiği şekilde kullanılması ve Grundig'in yetkili kıldığı servis elemanları dışındaki şahıslar tarafından bakım, onarım veya başka bir nedenle müdahale edilmemiş olması şartıyla, malın bütün parçaları dahil olmak üzere tamamen malzeme, işçilik ve üretim hatalarına karşı ürünün tesliminden itibaren başlar.

Ürünün kullanım kılavuzunda yer alan hususlara aykırı kullanılmasından kaynaklanan arızalar garanti kapsamı dışındadır. Malın garanti süresi içerisinde gerek malzeme ve işçilik, gerekse montaj hatalarından dolayı arızalanması halinde işçilik masrafı, değiştirilen parça bedeli ya da herhangi bir ad altında hiçbir ücret talep edilmeksizin tamiri yapılacaktır. Garanti süresi içerisinde, servis istasyonları tarafından yapılmasının zorunlu olduğu, imalatçı ya da ithalatçı tarafından şart koşulan periyodik bakımlarda; verilen hizmet karşılığında tüketiciden işçilik ücreti veya benzeri bir ücret talep edilmez. Garanti süresi içinde yapılacak onarımlarda geçen süre, garanti süresine ilave edilir. Tamir süresi en fazla 30 iş günüdür. Bu süre mala ilişkin arızanın yetkili servis atölyelerimize, yetkili servis atölyelerimizin bulunmaması durumunda yetkili satıcılarımıza, ithalatçısına veya firmamıza bildirildiği tarihten itibaren başlar.

Sanayi malının arızasının 15 iş günü içerisinde giderilmemesi halinde, imalatçı ya da ithalatçının; malın tamiri tamamlanıncaya kadar benzer özelliklere sahip başka bir sanayi malını tüketicinin kullanımına tahsis etmesi zorunludur.

Arızanın giderilmesi konusunda uygulanacak teknik yöntemlerin tespiti ile değiştirilecek parçaların saptanması tamamen firmamıza aittir. Arızanın giderilmesi ürünün bulunduğu yerde veya yetkili servis atölyelerinde yapılabilir. Bu konuda müşteri onayı alınması zorunludur.

Ancak;

-Ürünün teslim tarihinden itibaren garanti süresi içinde kalmak kaydıyla bir yıl içerisinde, aynı arızayı ikiden fazla tekrarlaması; farklı arızaların dörtten fazla ortaya çıkması veya belirlenen garanti süresi içerisinde farklı arızaların toplamının altıdan fazla olması sonucu üründen yararlanamamanın süreklilik kazanması,

-Ürünün tamiri için gereken azami sürenin aşılması,

-Yetkili Servis atölyelerince; mevcut olmaması halinde sırasıyla yetkili satıcımız, bayi, acente temsilciliği, ithalatçı ya da imalatçıdan birisinin bölgeye en yakın servis yetkilisiyle birlikte veya firmamız yetkilisince düzenlenecek raporla arızanın tamirinin mümkün bulunmadığının belirlenmesi durumunda, tüketici malın ücretsiz değiştirilmesini, bedel iadesi veya ayıp oranında indirim talep edebilir.

Garanti belgesi ile ilgili olarak çıkabilecek sorunlar için Sanayi ve Ticaret Bakanlığı, Tüketicinin ve Rekabetin Korunması Genel Müdürlüğü'ne başvurulabilir. Bu belgenin kullanılmasına; 4077 sayılı Tüketicinin Korunması Hakkında Kanun ve bu kanuna dayanılarak yürürlüğe konulan Garanti Belgesi Uygulama Esaslarına Dair Tebliğ uyarınca, T.C. Sanayi ve Ticaret Bakanlığı Tüketicinin ve Rekabetin Korunması Genel Müdürlüğü tarafından izin verilmiştir.

Arçelik A.Ş.

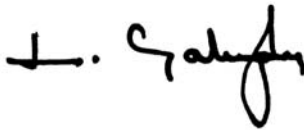

GENEL MÜDÜR



GENEL MÜDÜR YRD.

Seri No: _____

Teslim Tarihi, Yeri: _____

Adres: _____

Tip: _____

Fatura Tarihi, No: _____

Tel-Faks: _____

Satıcı Firma Ünvanı: _____

Satıcı Firma (Kaşe ve İmza): _____

Bu belge, Sanayi ve Ticaret Bakanlığının no'lu ve izin tarihli belgesine göre düzenlenmiştir.

Bu bölümü, ürünü aldığınız Yetkili Satıcı imzalayacak ve kaşeleyecektir